



RHP International - [www.Rock2000.com](http://www.Rock2000.com)  
Toll Free: 1-888-919-2263  
Outside the U.S.: ++1-845-343-4077  
Fax: +1-845-343-4299

**Panasonic®**

Color CCTV Camera

Operating Instructions

Model No. **WV-CS954**

ENGLISH

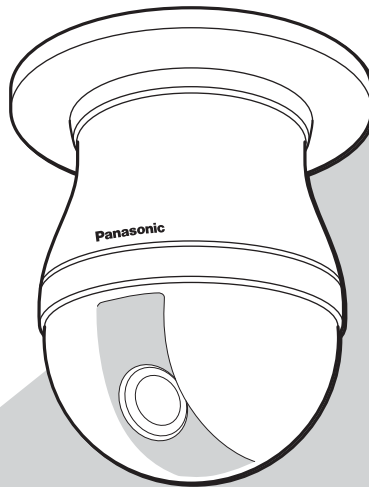

FRANÇAIS

Before attempting to connect or operate this product,  
please read these instructions carefully and save this manual for future use.

# ENGLISH VERSION

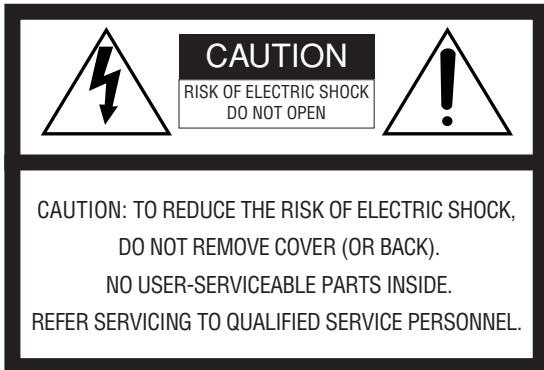

SA 1965

The lightning flash with arrowhead symbol, within an equilateral triangle, is intended to alert the user to the presence of uninsulated "dangerous voltage" within the product's enclosure that may be of sufficient magnitude to constitute a risk of electric shock to persons.



SA 1966

The exclamation point within an equilateral triangle is intended to alert the user to the presence of important operating and maintenance (servicing) instructions in the literature accompanying the appliance.

For U.S.A.

NOTE: This equipment has been tested and found to comply with the limits for a Class A digital device, pursuant to Part 15 of the FCC Rules. These limits are designed to provide reasonable protection against harmful interference when the equipment is operated in a commercial environment. This equipment generates, uses, and can radiate radio frequency energy and, if not installed and used in accordance with the instruction manual, may cause harmful interference to radio communications.

Operation of this equipment in a residential area is likely to cause harmful interference in which case the user will be required to correct the interference at his own expense.

FCC Caution: To assure continued compliance, (example - use only shielded interface cables when connecting to computer or peripheral devices). Any changes or modifications not expressly approved by the party responsible for compliance could void the user's authority to operate this equipment.

For Canada

This Class A digital apparatus complies with Canadian ICES-003.

The serial number of this product may be found on the top of the unit.

You should note the serial number of this unit in the space provided and retain this book as a permanent record of your purchase to aid identification in the event of theft.

Model No. WV-CS954

Serial No. \_\_\_\_\_

**WARNING:** To prevent fire or electric shock hazard, do not expose this appliance to rain or moisture. The apparatus shall not be exposed to dripping or splashing and that no objects filled with liquids, such as vases, shall be placed on the apparatus.

## IMPORTANT SAFETY INSTRUCTIONS

- 1) Read these instructions.
- 2) Keep these instructions.
- 3) Heed all warnings.
- 4) Follow all instructions.
- 5) Do not use this apparatus near water.
- 6) Clean only with dry cloth.
- 7) Do not block any ventilation openings. Install in accordance with the manufacturer's instructions.
- 8) Do not use near any heat sources such as radiators, heat registers, stoves, or other apparatus (including amplifiers) that produce heat.
- 9) Do not defeat the safety purpose of the polarized or grounding-type plug. A polarized plug has two blades with one wider than the other. A grounding-type plug has two blades and a third grounding prong. The wide blade or the third prong are provided for your safety. If the provided plug does not fit into your outlet, consult an electrician for replacement of the obsolete outlet.
- 10) Protect the power cord from being walked on or pinched particularly at plugs, convenience receptacles and the points where they exit from the apparatus.
- 11) Only use attachments/accessories specified by the manufacturer.
- 12) Use only with the cart, stand, tripod, bracket, or table specified by the manufacturer, or sold with the apparatus. When a cart is used, use caution when moving the cart/apparatus combination to avoid injury from tip-overs.



- 13) Unplug this apparatus during lightning storms or when unused for long periods of time.
- 14) Refer all servicing to qualified service personnel. Servicing is required when the apparatus has been damaged in any way, such as power-supply cord or plug is damaged, liquid has been spilled or objects fallen into the apparatus, the apparatus has been exposed to rain or moisture, does not operate normally, or has been dropped.

## LIMITATION OF LIABILITY

THIS PUBLICATION IS PROVIDED "AS IS" WITHOUT WARRANTY OF ANY KIND, EITHER EXPRESS OR IMPLIED, INCLUDING BUT NOT LIMITED TO, THE IMPLIED WARRANTIES OF MERCHANTABILITY, FITNESS FOR ANY PARTICULAR PURPOSE, OR NON-INFRINGEMENT OF THE THIRD PARTY'S RIGHT.

THIS PUBLICATION COULD INCLUDE TECHNICAL INACCURACIES OR TYPOGRAPHICAL ERRORS. CHANGES ARE ADDED TO THE INFORMATION HEREIN, AT ANY TIME, FOR THE IMPROVEMENTS OF THIS PUBLICATION AND/OR THE CORRESPONDING PRODUCT(S).

## DISCLAIMER OF WARRANTY

IN NO EVENT SHALL MATSUSHITA ELECTRIC INDUSTRIAL CO., LTD. BE LIABLE TO ANY PARTY OR ANY PERSON, EXCEPT FOR REPLACEMENT OR REASONABLE MAINTENANCE OF THE PRODUCT, FOR THE CASES, INCLUDING BUT NOT LIMITED TO BELOW:

- (1) ANY DAMAGE AND LOSS, INCLUDING WITHOUT LIMITATION, DIRECT OR INDIRECT, SPECIAL, CONSEQUENTIAL OR EXEMPLARY, ARISING OUT OF OR RELATING TO THE PRODUCT;
- (2) PERSONAL INJURY OR ANY DAMAGE CAUSED BY INAPPROPRIATE USE OR NEGLIGENT OPERATION OF THE USER;
- (3) UNAUTHORIZED DISASSEMBLE, REPAIR OR MODIFICATION OF THE PRODUCT BY THE USER;
- (4) INCONVENIENCE OR ANY LOSS ARISING WHEN IMAGES ARE NOT DISPLAYED, DUE TO ANY REASON OR CAUSE INCLUDING ANY FAILURE OR PROBLEM OF THE PRODUCT;
- (5) ANY PROBLEM, CONSEQUENTIAL INCONVENIENCE, OR LOSS OR DAMAGE, ARISING OUT OF THE SYSTEM COMBINED BY THE DEVICES OF THIRD PARTY.
- (6) ANY CLAIM OR ACTION FOR DAMAGES, BROUGHT BY ANY PERSON OR ORGANIZATION BEING PHOTOGENIC SUBJECT, DUE TO VIOLATION OF PRIVACY WITH THE RESULT OF THAT SURVEILLANCE-CAMERA'S PICTURE, INCLUDING SAVED DATA, FOR SOME REASON, BECOMES PUBLIC OR IS USED FOR THE PURPOSE OTHER THAN SURVEILLANCE.
- (7) ANY PROBLEM, CONSEQUENTIAL INCONVENIENCE, ANY LOSS OR DAMAGE, ARISING OUT OF THE IMPROPER DETECTION OR SLIP-UP IN DETECTION BY VMD (Video Motion Detector) FUNCTION OF THE PRODUCT.

## FEATURES

This Color CCTV Camera is a video surveillance device that incorporates a 1/4-type {1/4"} CCD, a 30x zoom lens, preset and pan and tilt capabilities in a dome configuration. It also has the following features.

### ■ Super Dynamic III (SUPER-D III)

SUPER-D III makes it possible to capture clear images of subjects whose illumination is extremely different.

### ■ New DSP for High Sensitivity

A new noise reduction system lowers minimum illuminance to 0.5 lux{fc} in the color mode and 0.04 lux{fc} in the black and white mode.

### ■ Auto Nighttime Switching to Black and White Mode

The camera can be configured to switch to the black and white mode automatically under low light conditions for clear images, even at night.

### ■ Digital Flip

Normally, a camera needs to stop when it points straight down during a tilt operation. With digital flip, however, the camera is able to tilt from 0° to 180° in a single motion. This makes it possible to track subjects passing directly under the camera more smoothly.

#### Digital Flip Operation

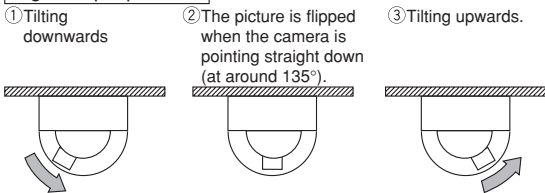

... Digital flip is performed only when the system controller joystick is held downwards.

### ■ Privacy Zone Function

The privacy zone function makes it possible to mask specific areas of the scene from view.

### ■ Patrol Function

The patrol function remembers manual camera movement routines for automatic playback when they are needed. For example, you can teach the camera the movements of the people you want to monitor, by replaying the stored parameters complicated movements are done automatically.

### ■ Camera Position Memory

The system can be configured with up to 256 camera positions. A particular camera position can be selected and viewed by entering the applicable preset number on the system controller 10-key pad.

### ■ Motion Detection

The system can be configured so any motion on the monitor screen during surveillance causes output of an alarm signal.

This function can be used to structure a system with a VCR that records images of nighttime intruders.

## ACCESSORIES

Operating Instructions (this manual) . . . . .1 pc.  
Warranty Certificate . . . . .1 pc.

The following items are for installation.

Decorative Cover . . . . .1 pc.  
Dust Protection Sheet . . . . .1 pc.  
8P Alarm Cable . . . . .1 pc.  
4P Alarm Cable . . . . .1 pc.  
Connector for 24 V AC . . . . .1 pc.

## OPTIONAL ACCESSORIES

Dome Cover(approx.50 % transparency,smoked type) . . . . .WV-CS3S  
Ceiling Mount Bracket . . . . .WV-Q105/WV-Q116/WV-Q117  
Wall Mount Bracket . . . . .WV-Q118

# PRECAUTIONS

## 1. Do not attempt to disassemble the camera.

To prevent electric shock, do not remove screws or covers.

There are no user-serviceable parts inside.

Ask qualified service personnel for servicing.

## 2. Handle the camera with care.

Do not misuse the camera. Avoid striking, shaking, etc. The camera could be damaged by improper handling or storage.

## 3. Do not expose the camera to rain or moisture, nor try to operate it in wet areas.

This product is designed for indoor use or locations where it is protected from rain and moisture.

Turn the power off immediately and ask qualified service personnel for servicing.

Moisture can damage the camera and also create the danger of electric shock.

## 4. Do not use strong or abrasive detergents when cleaning the camera body.

Use a dry cloth to clean the camera when it is dirty.

When the dirt is hard to remove, use a mild detergent and wipe gently. Care should be taken not to scratch the dome cover when wiping it.

Afterwards, wipe off the remaining detergent with a dry cloth.

## 5. Never aim the camera at the sun.

Whether or not the camera is in use, never aim it at the sun or other extremely bright objects. Otherwise, blooming or smear may be caused.

## 6. Never aim the camera at strong light sources for an extended period of time.

A light source such as a spot light causes burn-in on the display screen. Failure to observe this may cause the image to become discolored due to deterioration of the color filter in the CCD.

## 7. Do not install this camera upside down.

This camera is designed for mounting on the ceiling or wall. Using this camera installed upside down, for example, mounted on the floor, may cause malfunction.

## 8. Do not operate the camera beyond the specified temperature, humidity or power source ratings.

Do not use the camera in an extreme environment where high temperature or high humidity exists. Do not place the camera near heat sources such as radiators, stoves or other units that produce heat.

Use the camera under conditions where temperature is between  $-10^{\circ}\text{C}$  -  $+50^{\circ}\text{C}$  { $14^{\circ}\text{F}$  -  $122^{\circ}\text{F}$ }, preferably  $+40^{\circ}\text{C}$  { $104^{\circ}\text{F}$ }, and humidity is below 90 %.

The input power source is 24 V AC 60 Hz.

## 9. Do not install the camera near the air outlet of an air conditioner.

The lens may become cloudy due to condensation if the camera is used under the following conditions.

- Rapid temperature fluctuations by switching the air conditioner on and off.
- Rapid temperature fluctuations due to frequent door opening and closing.
- Use in an environment where eyeglasses become foggy.
- Use in a room filled with cigarette smoke or dust. If the lens becomes cloudy due to condensation, remove the dome cover and wipe all moist surfaces with a soft cloth.

## 10. Consumables

Parts having contacts such as the lens-drive motors, cooling fan motor and slip-rings inside the camera are subject to wear with time. Please ask the nearest service center about replacement and maintenance of such parts.

## 11. Do not aim the camera at the same object for a long time.

Burn-in of an image may be caused on the fluorescent screen of CRT.

## 12. Self-diagnosis Function

If the camera continues operating abnormally for 30 seconds or more due to such an accident as external noise, the camera will automatically reset its power. In the case it happens frequently, check if there would be any environmental cause.

\* Matsushita Electric Industrial Co., Ltd. herewith declares that it will not be liable for any damage, whether direct or indirect, caused by using the product for business transaction or security, or malfunctioning of this product.

## OPERATING PRECAUTIONS

### ■ The camera does not have a power switch

Power turns on as soon as the power cord is plugged into a power outlet. Before cleaning the camera, unplug the power cord from the power outlet.

### ■ What to do if OVER HEAT appears on the display

This message indicates that the interior of the camera has become very hot. Immediately unplug the power cord from the power outlet, and contact a qualified service person or system installer.

### ■ Note the following to ensure long-term trouble-free operation

Long operation under high temperatures and high humidity can cause components to deteriorate and shorten camera life.

The recommended ambient operation temperature is less than +35 °C.

Make sure the camera is installed in a location where it is not directly exposed to heat from a radiator, heater, etc.

### ■ Avoid use of this camera in a food preparation area and other locations where there are large amounts of steam vapor and oil.

### ■ About the Camera Cleaning Function

Prolonged use can lead to noise on the monitor and divergence of preset positions.

If such conditions persist even after you perform camera cleaning (page 35), use the special setup menu to execute the "REFRESH" operation (page 39).

If you are using a matrix switcher with a camera cleaning function (WJ-SX550C), configure the matrix switcher Auto Cleaning settings so cleaning is performed once a day.

### ■ This camera is designed for use in a hanging configuration only.

Do not use it in an upright configuration on a tabletop, floor, etc. Such conditions create the risk of malfunction.

### ■ CCD color filter burn-in

Intense light concentrated on one spot for a long period can cause deterioration of the CCD internal color filters, and discoloration of the affected part. Even if the camera position is changed from a fixed position, the discoloration at the previous location of the concentrated light will remain on the screen.

### ■ Do not point the camera at a strong light source.

Intense light such as that produced by a spotlight concentrated on one part of the screen can cause blooming (rainbow around the strong light) or smearing (vertical stripes above and below the strong light).

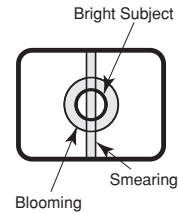

### ■ Do not aim the camera at the same object for a long time.

Burn-in of an image may be caused on the fluorescent screen of CRT.

### ■ Handle the camera carefully.

Do not drop the camera, or subject it to strong impact or vibration. Such conditions create the risk of malfunction.

### ■ Do not allow the camera to become wet.

Make sure that it is not exposed directly to water. Such conditions create the risk of malfunction.

### ■ Condensation inside of the dome cover

Remove the dome cover and use a soft cloth to wipe off the moisture.

### ■ Consumables

Parts having contacts such as the lens-drive motors, cooling fan motor and slip-rings inside the camera are subject to wear with time. Please ask the nearest service center about replacement and maintenance of such parts.

### ■ Cleaning the camera

Turn off the camera and wipe it with a soft cloth. If the camera is very dirty, wipe it off gently with a soft cloth moistened with a weak solution of water and a neutral kitchen detergent. Wring all excess liquid from the cloth before wiping the camera. Next, wipe off all remaining solution with a soft, dry cloth.

A dirty dome cover or lens causes deterioration of picture quality. Use lens cleaning paper (like the type available for cleaning eyeglasses or a camera lens) to clean the lens.

The dome cover is particularly susceptible to damage. Gently wipe it with a soft cloth.

## ■ Downloading (saving) or uploading (recovering) camera setting information

Camera setting information that can be downloaded to the system controller etc, includes existing preset position settings and menu settings. However, the following items are not included.

- Patrol function (page 32)
- Area title function (page 34)
- Blemish compensation pattern (page 39)
- RS485 settings (page 20)
- Password settings (page 42)

Make sure that the functions listed below are all turned off before downloading camera preset data to the system controller etc. or uploading downloaded data to the camera. Download or upload will not end normally if it is performed while any of these functions are turned on.

- Alarm (page 37)
- Preset Alarm (page 37)
- Cleaning (page 35)
- Motion Detector (page 36)
- Auto Mode (page 30)
- Self Return (page 30)

When downloading or uploading preset data, aim the camera at a wall or similar object so there is as little movement as possible on the screen.

Uploading of WV-CS954 preset data to other models (e.g. WV-CS854, WV-CS854A, WV-CS854B and WV-NS324) may cause an error and failure of the uploading process.

## ■ Self-diagnosing Function

If abnormal operation due to external noise or some other reason continues for more than 30 seconds, the camera will automatically reset itself and restore normal operation. Reset operation the same initialization routine that is performed when the camera is turned on. If the reset is required too often, it could mean that the camera is installed in a location where there is a large amount of external noise. This can cause malfunction of the camera, so you should contact a qualified service person or system installer as soon as possible.

# CONTENTS

IMPORTANT SAFETY INSTRUCTIONS	.3
LIMITATION OF LIABILITY	.4
DISCLAIMER OF WARRANTY	.4
FEATURES	.5
■ Super Dynamic III (SUPER-D III)	.5
■ New DSP for High Sensitivity	.5
■ Auto Nighttime Switching to Black and White Mode	.5
■ Digital Flip	.5
■ Privacy Zone Function	.5
■ Patrol Function	.5
■ Camera Position Memory	.5
■ Motion Detection	.5
ACCESORIES	.5
OPTIONAL ACCESORIES	.5
PRECAUTIONS	.6
OPERATING PRECAUTIONS	.7
CONSTRUCTION	.10
INSTALLATION PRECAUTIONS	.11
DIP SWITCH SETTINGS	.12
■ Communication Parameters (DIP Switch 2)	.12
■ Unit Number (DIP Switch 1)	.13
■ RS485 Communication Parameters (DIP Switch 1)	.14
CAMERA INSTALLATION	.15
■ Preparing the Camera and Decorative Cover for Side Cable Exit	.15
■ Installing the Camera	.15
UNINSTALLING THE CAMERA	.17
■ Removing the Decorative Camera	.17
■ Uninstalling the Camera	.17
CONNECTIONS	.18
RS485 SETUP	.20
USING THE SETUP MENU	.21
■ Displaying the Setup Menu	.21
■ Language Setting	.21
CAMERA SETTINGS	.22
■ Using the Camera Setup Menu	.22
PAN / TILT	.27
■ Using the Pan/Tilt Setup Menu	.27
ALARM SETTINGS	.36
■ Using the Alarm Setup Menu	.36
SPECIAL SETTINGS	.39
■ Using the Special Setup Menu	.39
SCENE SELECT SETTING	.40
■ Using the Scene Select Setting Menu	.40
QUICK MENU SETTINGS	.41
■ Displaying the Quick Setup Menu	.41
PASSWORD SETTINGS	.42
■ Password Lock Settings	.42
SHORTCUTS	.44
TROUBLESHOOTING	.46
SPECIFICATIONS	.50

## CONSTRUCTION

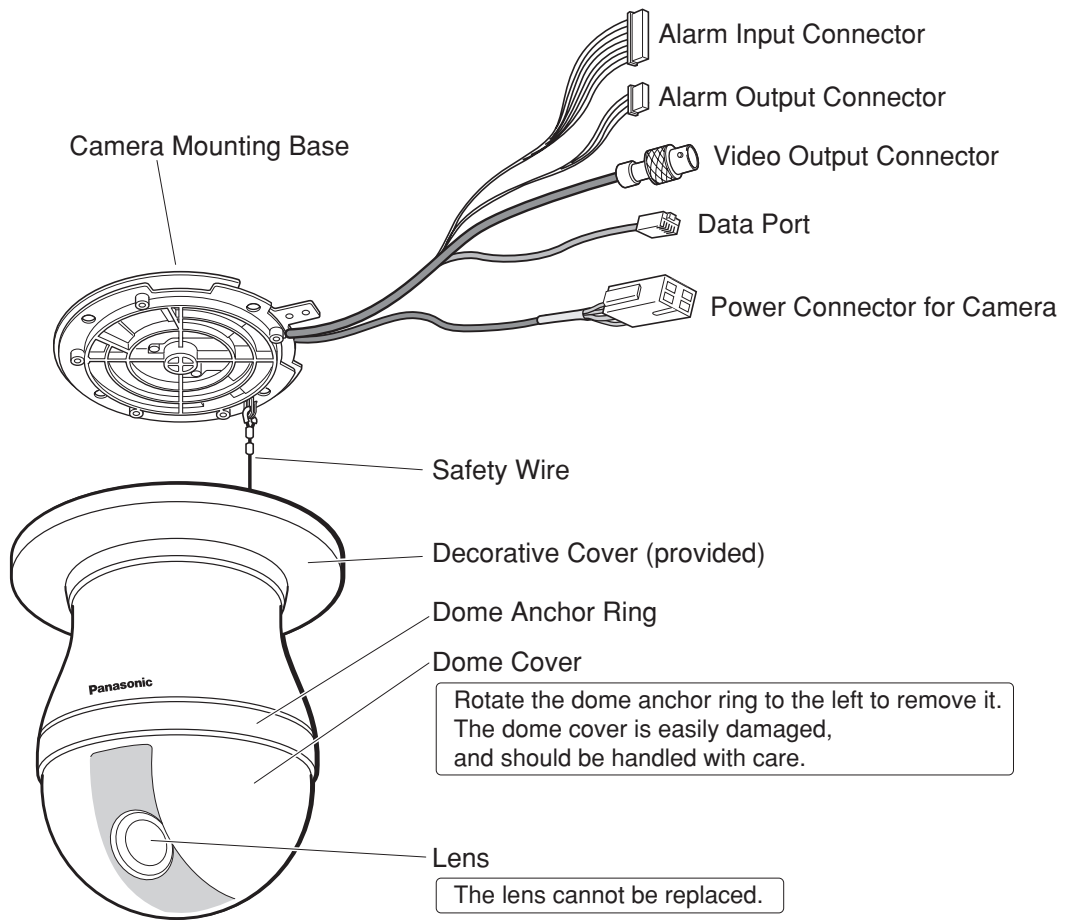

### Ensuring Trouble-free Operation

- This camera uses a "slip ring" for transmission of electrical power and signals. A dirty slip ring can cause deterioration of picture quality during panning and generation of noise. In order to ensure trouble-free camera operation, make sure that the cleaning function (page 35) is turned on.
- If cleaning the slip ring does not eliminate poor picture quality and noise, it could mean that the slip ring has reached the end of its service life. Contact a qualified service person or system installer to have it replaced.

## INSTALLATION PRECAUTIONS

**Warning:** Discuss the installation location for the camera with your retailer, and select a place that is strong enough for the installation. If you install the camera on a ceiling or wall, except for accidents caused by fault in the camera, Panasonic holds absolutely no responsibility for accidents caused by the camera falling due to unsuitable installation. Take sufficient care when installing the camera. If the installation is not strong enough, be sure to sufficiently reinforce the location and check that it is safe.

**Warning:** Always request installation work from a qualified service person or system installer. Lack of technical knowledge creates the risk of fire, electric shock, personal injury, and material damage.

### ■ Camera Installation Location

- Install the camera on a ceiling (concrete, etc.) at a location that is sufficiently strong to support it.
- When installing the camera on a ceiling of insufficient strength (like a drop ceiling), use the optionally available WV-Q105 Direct Attachment Ceiling Mounting Bracket or the WV-Q116 Embedded Ceiling Mount Bracket.
- For ceiling mounting, use the optionally available WV-Q117 Ceiling Mount Bracket.
- For wall mounting, use the optionally available WV-Q118 Wall Mount Bracket.

**■ This camera is an indoor camera. It is not designed for outdoor use.**

**■ This camera is designed for use in a hanging configuration only. Using it in an upright or inclined configuration can cause malfunction and shorten the life of the camera.**

**■ Install the camera in a horizontal configuration, with the dome pointed downwards.**

**■ Never install or use the camera in the following locations.**

- Areas directly exposed to rain and water
- Near a swimming pool or other areas where chemicals are used
- Food preparation areas and other locations where there are large amounts of steam vapor and oil, in flammable atmospheres, other special environments
- Areas where radiation, X-rays, strong electric waves, or magnetism is generated
- At sea, in coastal areas, or in areas where corrosive gas is being generated
- Areas outside of the allowable ambient operating temperature range (-10 °C to +50 °C {14 °F to 122 °F})

- In a motor vehicle, on a boat, or other areas subject to strong vibration (This camera is not designed for use in a vehicle.)
- Near an air conditioner outlet, near a door that opens up to the outdoors, or any other area subjected to temperature extremes (Such conditions can cause clouding and condensation formation on the dome cover.)

### ■ Wiring the Camera

- If you need to connect a ground, be sure to do it before you connect the main power plug. Also, when removing the ground, be sure to disconnect the main power plug.
- The camera does not have a power switch, so it turns on as soon as the power cord is plugged into a power outlet. During the electrical work, configure the power supply to the camera so it can be turned on and off. A self-cleaning function is activated (PAN/TILT/ZOOM/FOCUS) when the camera is turned on.

**■ When wiring the camera, its cables (power, video output, RS485, alarm in, alarm out) can exit out the side or the top of the camera.**

- When using the top cable exit configuration, drill a hole in the ceiling to allow passage of the cables. (See step 3 on page 15.)
- When using the side cable exit configuration, prepare the cutout in the die cast case and decorative cover. (See "Preparing the Camera and Decorative Cover for Side Cable Exit" on page 15.)

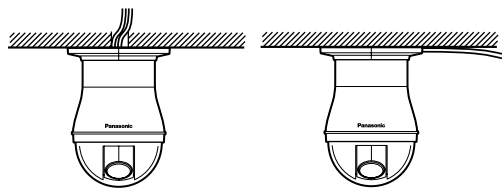

### ■ Noise interference considerations

When using a power line that is greater than 120 V AC and wiring that is longer than 1 meter, wiring should be performed using a separate metal conduit. (The metal conduit must be earth grounded.)

### ■ Screws should be ordered separately.

The camera does not come with screws. Make sure that the materials and structure of the installation location is strong enough to support the total weight of the camera.

**Important:**

- Before setting up the camera for a configuration where the camera's RS485 data port is used for camera control (pan, tilt, etc.) by the system controller, the camera's DIP switches must be configured to specify the unit number and communication parameters. (This page)  
If DIP switch setting is not performed, the system controller control will not be possible and camera setup will have to be performed again. Be sure to check the DIP switch settings before setting up the camera.

**■ Heat radiation**

The surface of the camera radiates heat. Ventilation holes should be provided when installing the camera in an enclosed ceiling or confined location where heat can build up.

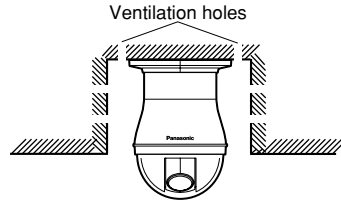

**■ Beware of high humidity.**

If the camera is installed when humidity is very high, moisture may collect in the camera and cause the dome to become foggy. If the dome becomes foggy, remove it when the humidity is low and eliminate the moisture inside the camera, and then replace the dome. (page 7, 10)

## DIP SWITCH SETTINGS

In a configuration where the camera's RS485 data port is used for camera control (pan, tilt, etc.) by the system controller, the camera's DIP switches must be configured to specify the unit number and communication parameters. The camera mounting base needs to be removed to access the DIP switches. See steps 1 and 2 on page 15 for information about how to remove the camera mounting base.

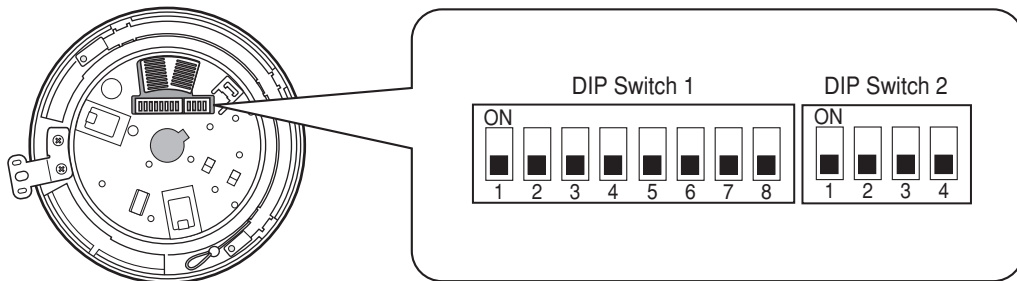

### ■ Communication Parameters (DIP Switch 2)

The factory default settings of these DIP switches are all OFF.

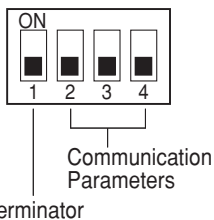

**Switch 1:** Terminator (Internal Termination Resistance)

Set it to ON in the following situations.  
When only one camera is connected.

When only one camera is connected via a daisy chain over a long distance.

**Switches 2 through 4:** Communication Parameters

This setting toggles between 2-line and 4-line communication. Use these switches to select the communication protocol being used.

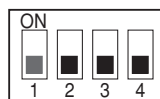



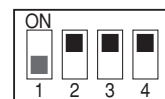

















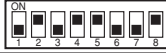

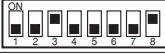

















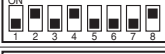

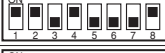

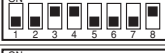

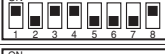
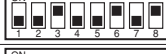

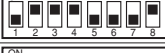















4-line Communication



















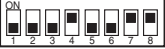

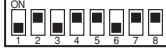





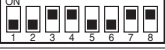

2-line Communication

## ■ Unit Number (DIP Switch 1)

The factory default settings of these DIP switches are all OFF. (Coaxial Multiplex System)

DIP Switch 1	Unit Number	DIP Switch 1	Unit Number	DIP Switch 1	Unit Number
	1 ~ 96 *		23		46
	1		24		47
	2		25		48
	3		26		49
	4		27		50
	5		28		51
	6		29		52
	7		30		53
	8		31		54
	9		32		55
	10		33		56
	11		34		57
	12		35		58
	13		36		59
	14		37		60
	15		38		61
	16		39		62
	17		40		63
	18		41		64
	19		42		65
	20		43		66
	21		44		67
	22		45		68





DIP Switch 1	Unit Number	DIP Switch 1	Unit Number	DIP Switch 1	Unit Number
	69		78		87
	70		79		88
	71		80		89
	72		81		90
	73		82		91
	74		83		92
	75		84		93
	76		85		94
	77		86		95

\* When using the Unit Number 1 to 96 setting, the unit number setting needs to be configured using the RS485 SET UP menu. For details about configuring this setting, see step 2 and page 20.

\* Turning on power when this setting is selected causes the RS485 SET UP menu to appear during the initialization routine.

## ■ RS485 Communication Parameters (DIP Switch 1)

Configuring DIP Switch 1 as shown below resets communication parameters to their factory default settings. You can then change the settings as desired.

DIP Switch 1	Setting Description
	This setting resets communication parameters to the factory default settings.
	BAUD RATE : 19 200 bit/s, DATA BIT : 8 bit, PARITY CHECK : NONE, STOP BIT : 1 bit
	BAUD RATE : 9 600 bit/s, DATA BIT : 8 bit, PARITY CHECK : NONE, STOP BIT : 1 bit
	BAUD RATE : 4 800 bit/s, DATA BIT : 8 bit, PARITY CHECK : NONE, STOP BIT : 1 bit

Perform the following steps to use this setting.

- (1) Turn off the camera and use DIP Switch 1 to configure RS485 communication parameters as shown above.
- (2) Turn on the camera.  
This applies the setting you configured in step (1).
- (3) Turn off the camera, use DIP Switch 1 to set the unit number (pages 13 and 14), and then turn the camera back on again.

# CAMERA INSTALLATION

## ■ Preparing the Camera and Decorative Cover for Side Cable Exit

The camera and decorative cover should be prepared as shown below when mounting the camera on a ceiling or wall with its cables (power, video output, RS485, alarm in, alarm out) exiting from the side.

The camera mounting base needs to be removed in order to prepare the camera. See steps 1 and 2 below for information about how to remove the camera mounting base.

\* Prevent the dome cover from being scratched by placing it on a soft cloth while you are working.

Preparing the Camera Die Cast Case\*

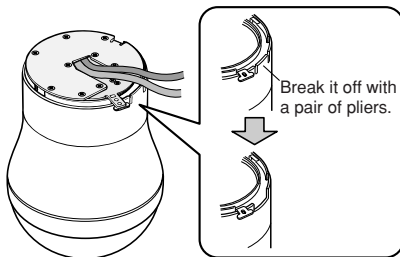

Preparing the Decorative Cover

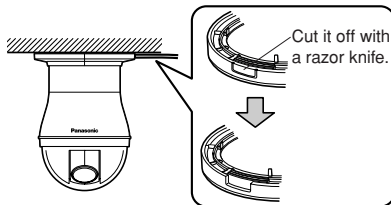

## ■ Installing the Camera

- Select an installation location that is strong enough to withstand the total weight of the camera. Installing the camera at a location that is too weak can cause it to fall.
- Remove the protection sheet after the installation work is complete.
- If you are using an optional bracket to install the camera, install the bracket in accordance with the instructions that come with it.

1. Remove the fixing screw (M3 × 6) that secures the camera to the mounting base.

Put the screw in a place where it will not become lost.

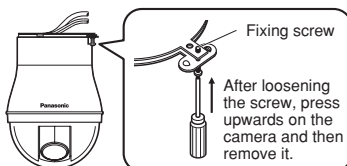

2. Rotate the camera base unit in the direction indicated by the arrow and remove it.

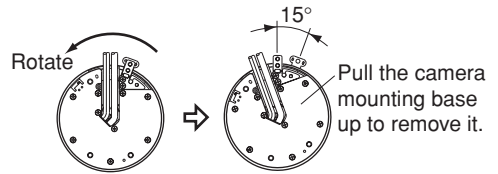

3. Using the camera mounting base as a template, mark the locations of the four mounting holes on the ceiling.

If you are using the top cable exit configuration, mark the location of the cable hole on the ceiling and drill the hole.

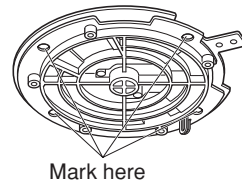

4. Affix the camera mounting base onto the ceiling. Use screws (M4) at the locations you marked above to secure the mounting base to the ceiling.

If you do not plan to install the camera right away, affix the dust protection sheet that comes with the camera to the mounting base to keep dust off of it.

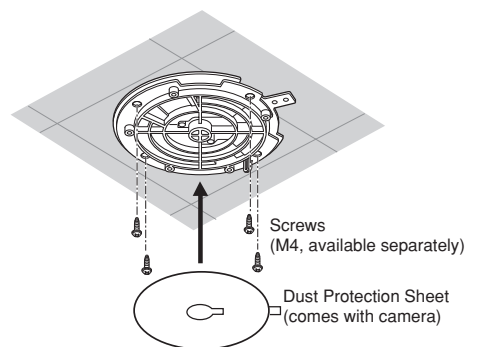

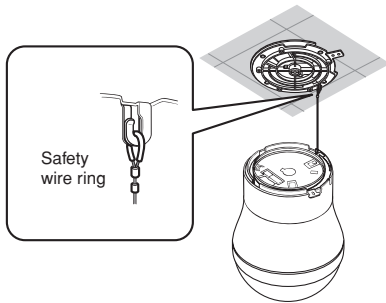

- Attach the safety wire for securing the camera to the mounting base.  
Pull on the safety wire to make sure its ring is securely connected to the mounting base hook.  
If the dust protection sheet that comes with the camera is affixed to the mounting base, remove it before performing the above step.

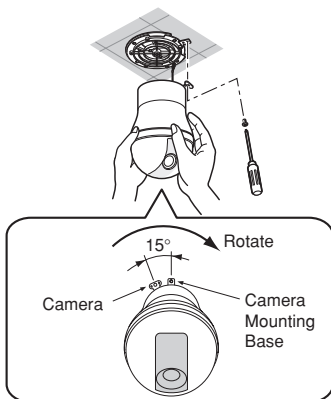

**Note:** The safety wire is designed to allow the camera to hang from it. Do not apply force greater than the weight of the camera to the wire.

- Install the camera onto the mounting base.  
Aligning with the mounting base, press down on the camera as far as it will go and rotate in the direction indicated by the arrow.
- Use the fixing screw you removed in step 1 to secure the camera to the mounting base.
- Check the installation.
  - Is the camera is level and installed securely?
  - Is the camera free of looseness?
  - Does the fixed part of the camera remain in place when you try to rotate it?



- Separate the two parts of the decorative cover (comes with camera).  
Press upwards on the decorative cover at the points marked  (indicated by the arrows, in the illustration below) to unhook the two parts from each other.  
\* When removing the decorative cover, the direction to press (←) is shown on the side of the decorative cover.

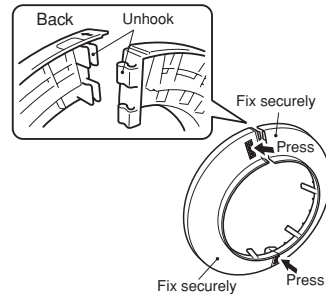

**Caution:** Pressing up on the wrong side of the decorative cover can damage it.

- Put the two pieces of the decorative cover on the left and right side of the camera, and hook them together.  
Align the hooks and press the piece indicated by the arrow in the illustration below into the other piece.

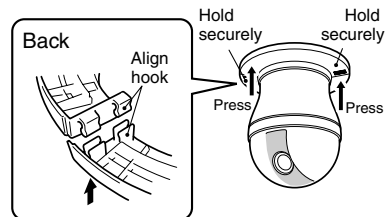

- Slide the decorative cover up to the ceiling.
  - In the case of a top cable exit configuration, slide the decorative cover straight up and press it firmly against the ceiling.
  - In the case of a side cable exit configuration, align the cutout in the decorative cover with the cables as you slide it up, and press it firmly against the ceiling.

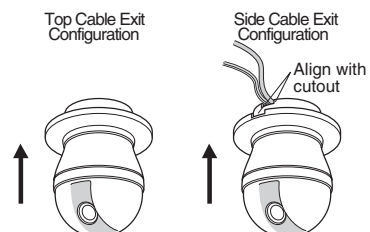

# UNINSTALLING THE CAMERA

**Caution:** Make sure you perform the steps below carefully and exactly when uninstalling the camera and decorative cover. Failure to do so creates the risk of damage to the camera.

## ■ Removing the Decorative Camera

Note that you need to separate the two parts of the decorative cover in order to remove it.

1. Unhook the two parts of the decorative cover.  
Press upwards on the decorative cover at the points marked  (indicated by the arrows, in the illustration below) to unhook the two parts from each other.
- \* When removing the decorative cover, the direction to press (←) is shown on the side of the decorative cover.

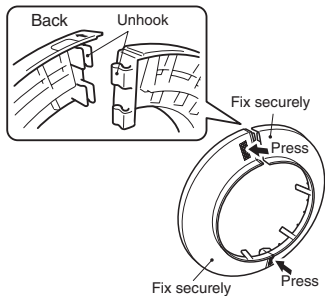

## ■ Uninstalling the Camera

The camera and its base unit are secured by screws. This configuration provides double anchoring, and you should use the following procedure to uninstall the camera.

1. Remove the fixing screw that secures the camera to the mounting base.  
Put the screw in a place where it will not become lost.
2. Remove the camera from the mounting base.  
Rotate the camera in the direction indicated by the arrow and remove it.

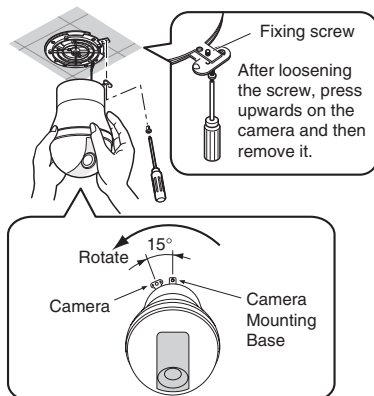

3. Remove the safety wire from the mounting base.

# CONNECTIONS

## Precautions

- The following connections should be made by qualified service personnel or system installers in accordance with all local codes.
- See the reverse side of the cover page for main lead connection.

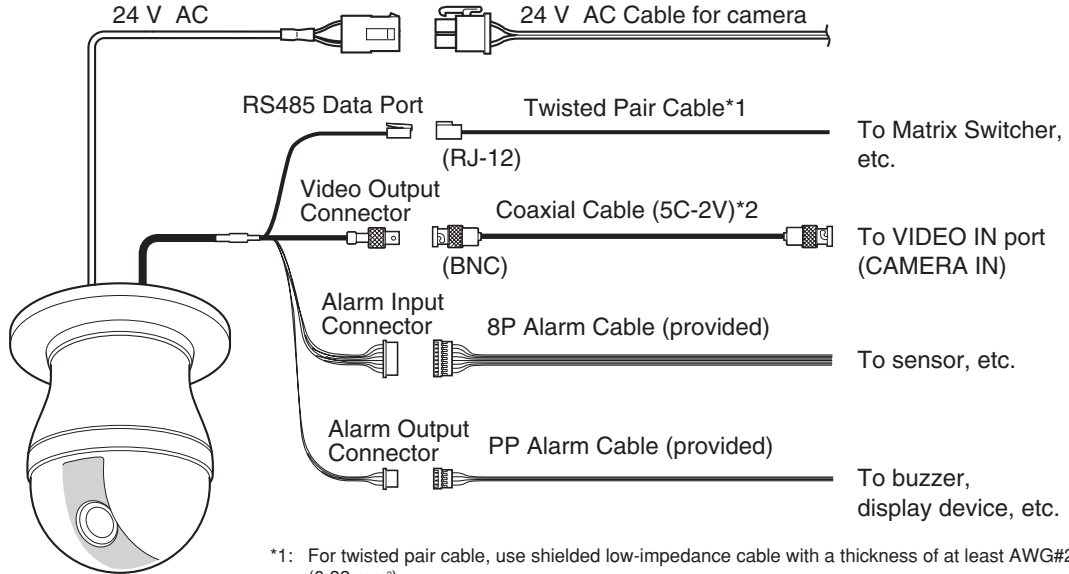

- \*1: For twisted pair cable, use shielded low-impedance cable with a thickness of at least AWG#22 (0.33 mm<sup>2</sup>).
- \*2: Keep the overall length of coaxial cable under 1200 meters (in the case of 5C-2V).
- \*3: Be sure to connect the grounding cable to ground.

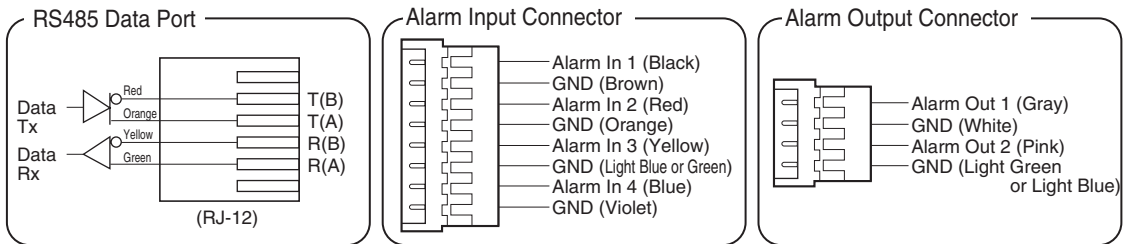

## Alarm In/Out Ratings

**Alarm In** : 5 V DC pull-up input. Drive capacity of at least 0.2 mA required.

**OFF** : 4 V DC minimum 5 V DC maximum, or open

**ON** : 1 V DC maximum or short

**Alarm Out** : Open collector output. 16 V DC, 100 mA maximum drive capacity

**OFF** : Open

**ON** : 100 mA maximum

\* When connecting to an external device, set up the system so the ratings are not exceeded.

**Note:** Do not turn off camera power within 30 seconds after turning it on. Doing so can cause pan, tilt, zoom, or focus to go out of position.

## • 24 V AC Power Supply Connection

### Recommended wire gauge sizes for 24 V AC line

Copper wire size (AWG)		#24 (0.22mm <sup>2</sup> )	#22 (0.33mm <sup>2</sup> )	#20 (0.52mm <sup>2</sup> )	#18 (0.83mm <sup>2</sup> )
Length of cable (approx.)	(m)	20	30	45	75
	(ft)	65	100	160	260

### Accessory Connector Information

Pin no.	Power source
1	24 V AC LIVE
2	24 V AC NEUTRAL
3	Ground
4	Not use

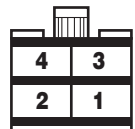

## How to Assemble the Cable with the Accessory Connector

Strip back the cable jacket approx. 3 mm {0.1"} and separate the individual conductors.

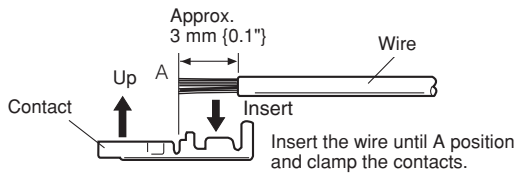

Prepare the individual conductors for clamping. Use MOLEX band tool part number 57027-5000 (for UL-Style Cable UL1015) or 57026-5000 (for UL-Style Cable UL1007) for clamping the contacts.

After clamping the contacts, push them into the proper holes in the accessory connector of this camera until they snap in place.

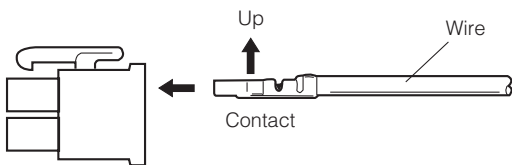

### Cautions:

- Shrinking the cable-entry seal is a one-time procedure. Do not shrink the cable-entry seal until ascertaining that the unit is functioning.
- CONNECT THIS TO 24 V AC CLASS 2 POWER SUPPLY ONLY.

# RS485 SETUP

Use the following procedure to configure the RS485 setup when you want to use the system controller to control the camera (pan, tilt, etc.) via the camera's data port.

1. Display the setup menu (page 21), move the cursor to COMMUNICATION "↵", and then press the CAM (SET) button.

This will display the RS485 setup menu.

2. Check the unit number. (page 13)

The UNIT NUMBER item shows the unit number specified by DIP Switch 1. The factory default unit number is 1.

If DIP Switch 1 specifies 1 to 96 as the unit number, move the cursor to UNIT NUMBER and then tilt the joystick left or right to select a unit number (1 to 96).

** RS485 SETUP **	
UNIT NUMBER	1
SUB ADDRESS	----
BAUD RATE	19200
DATA BIT	8
PARITY CHECK	NONE
STOP BIT	1
XON/XOFF	NOT USE
WAIT TIME	OFF
ALARM DATA	AUTO2
DELAY TIME	OFF
RET TOP	

**Note:** It is not necessary to configure the RS485 SET UP menu SUB ADDRESS setting.

3. Move the cursor to BAUD RATE, and then tilt the joystick left or right to select a baud rate setting.

Tilting the joystick cycles through the baud rate (transmission speed) display in the sequence shown below. (unit: bits/s) The factory default setting is 19200.

2400 ↔ 4800 ↔ 9600 ↔ 19200

4. Move the cursor to DATA BIT, and then tilt the joystick left or right to select a data bit setting (7 or 8).

The factory default setting is 8.

5. Move the cursor to PARITY CHECK, and then tilt the joystick left or right to select a parity bit setting (NONE, ODD, EVEN).

The factory default setting is NONE.

6. Move the cursor to STOP BIT, and then tilt the joystick left or right to select a stop bit setting (1 or 2).

The factory default setting is 1.

7. Move the cursor to XON/XOFF, and then tilt the joystick left or right to select an XON/XOFF setting.

The factory default setting is NOT USE.

**NOT USE:** Disables X ON/X OFF data flow control.

**USE** : Enables X ON/X OFF data flow control.

8. Move the cursor to WAIT TIME, and then tilt the joystick left or right to select a wait time setting.

The wait time is the time that the camera should wait before resending data when no receive acknowledgement (ACK) is returned after data is sent.

Tilting the joystick cycles through the wait time display in the sequence shown below. (unit: ms)

The factory default setting is OFF.

OFF ↔ 100MS ↔ 200MS ↔ 400MS ↔ 1000MS

9. Move the cursor to ALARM DATA, and then tilt the joystick left or right to select an alarm data send mode setting.

**POLLING** : Sends alarm data in response to a request by the system controller.

**AUTO1** : Sends alarm data each time an alarm signal is input.

**AUTO2** : Sends alarm data at five-second intervals. This is the factory default setting.

10. Move the cursor to DELAY TIME, and then tilt the joystick left or right to select a delay time setting.

The delay time is the time the camera should wait before sending a receive acknowledge (ACK). The delay time display changes in the sequence shown below. (unit: ms) The factory default setting is OFF.

OFF ↔ 100MS

This setting can be configured only when 2-line configuration is selected by DIP Switch 2. (page 12)

# USING THE SETUP MENU

For details about operations, see the operating instructions for the equipment you are using.

This manual describe procedures for operating system controller WV-CU650.

All setting configuration procedures start from the setup menu. This section explains how to display the setup menu and provides details about the menu items that it contains.

## ■ Displaying the Setup Menu

### ● When using the WV-CU650

- (1) Select the camera you want to set up (this camera), and the monitor where you want to display the setup menu.
- (2) Press the MENU button to display LCD MENU CAM 101.
- (3) Press the ENTER button or CAM (SET) button to display CAMERA SETUP.
- (4) Press the F1 button.

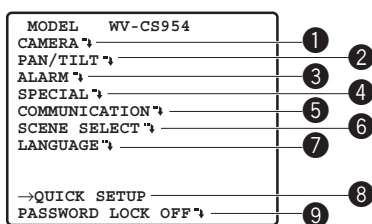

Refer to the pages below for details of setup menu items.

① CAMERA	Camera Settings	Page 22
② PAN/TILT	Pan and Tilt	Page 27
③ ALARM	Alarm Settings	Page 36
④ SPECIAL	Special Settings	Page 39
⑤ COMMUNICATION*	Communication Settings	Page 20
⑥ SCENE SELECT	Scene Select Settings	Page 40
⑦ LANGUAGE	Language Setting	This page
⑧ QUICK SETUP	Quick Menu Settings	Page 41
⑨ PASSWORD LOCK	Password Settings	Page 42

\* This item appears only when RS485 settings are configured with the DIP switches.

## ■ Language Setting

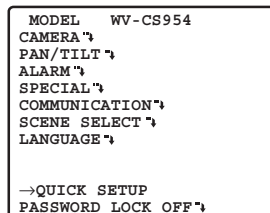

1. Move the cursor to LANGUAGE "↵", and then press the CAM (SET) button.
  2. On the 8-language selection menu that appears, select the language you want to use.
  3. Move the cursor to SET, and then press the CAM (SET) button.
- \* All of the example screens in these Operating Instructions show English display messages.
- When you switch the languages, the password and titles are deleted.
- \* If you have selected either Japanese or Chinese as the language, only the IDs and titles can be set in katakana or Chinese.
- \* The "LANGUAGE" display remains in English even when the language setting is changed.

# CAMERA SETTINGS

## ■ Using the Camera Setup Menu

Display the camera setup menu from the setup menu to configure camera settings. First, display the camera setup menu.

1. Display the setup menu (page 21), move the cursor to CAMERA  $\rightarrow$ , and then press the CAM (SET) button. This will display the camera setup menu.

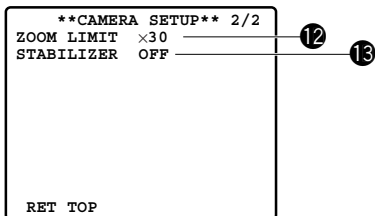
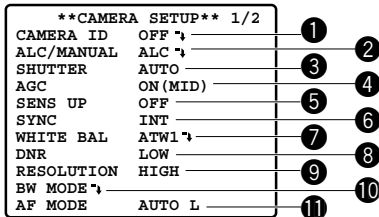

\* The following sections numbered ❶ to ❶ explain how to use each of the camera setup menu items.

### (1) Camera ID (CAMERA ID)

The camera ID is a series of alphanumeric characters that indicate the location of the camera. This item can be used to turn display of the camera ID on the monitor screen on or off, and to input the camera ID.

1. Move the cursor to CAMERA ID, and then tilt the joystick left or right to toggle camera ID display on and off.
2. Select ON or OFF, and then press the CAM (SET) button.
3. Use the joystick to move the cursor the character you want to input, and then press the CAM (SET) button.

This will cause the selected character to appear in the camera ID input area. Repeat step 3 as many times as necessary to input all of the characters for the camera ID. (Example: DOOR)

#### To input a blank space

Move the cursor to SPACE, and then press the CAM (SET) button.

#### To delete previously input characters

Move the cursor to RESET, and then press the CAM (SET) button.

#### To change previously input characters

Use the joystick to move the cursor to the camera ID input area. Next, tilt the joystick left and right to move the  $\uparrow$  pointer to the character you want to change. Finally, use step 3 above to input the new character.



Camera ID Input area

4. Move the cursor to POSI, and then press the CAM (SET) button. This will display the ID position setting menu.
5. Use the joystick to select a camera ID display position, and then press the MON (ESC) button. This registers the camera ID display position and returns to the camera setting menu.

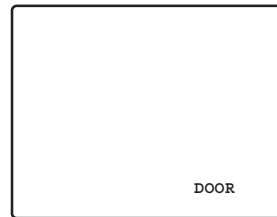

### (2) Light Control (ALC/MANUAL)

1. Move the cursor to ALC/MANUAL, and then tilt the joystick left or right to toggle between ALC and MANUAL.

**ALC** : Enables automatic lens iris adjustment in accordance with subject brightness. Select this ALC when using SUPER-D III.

**MANUAL**: Adjust the lens iris with the IRIS button on the system controller. Fixes the lens iris.

**Note:** The backlight compensation submenu associated with this menu is described separately and should be set up after installing the camera at the site and observing the actual site picture.

2. If ALC is set in step 1, press the CAM (SET) button to set SUPER-D III.

### SUPER-D III (Super Dynamic III)

When there is wide variation between the illumination of light and dark areas of the location being monitored, the camera adjusts the lens iris in accordance with the bright areas. This causes loss of detail in dark areas. Conversely, adjusting lens brightness for the dark areas cause brighter area to become washed out. SUPER-D III digitally combines an image that is set up for a clear view of bright areas with an image that is set up for a clear view of dark areas, creating a final image that preserves overall detail.

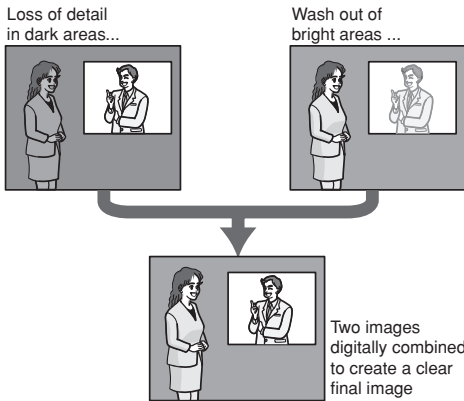

**Notes:**

- SUPER-D III is supported only when ALC is selected for light control (ALC/MANUAL).
- Camera settings are limited to the following when SUPER-D III is turned on.

**SHUTTER**: OFF, AUTO (This page)

**SENS UP** : OFF, AUTO (page 24)

- If lighting conditions cause either of the following phenomena, turn off SUPER-D III.
  - (1) Screen flickering or abnormal color
  - (2) Digital noise in the bright areas of the screen

3. Move the cursor to SUPER-D3, and then tilt the joystick left or right to toggle between on and off.

**ON** : Turns on SUPER-D III. (Go to Step 6)

**OFF** : Turns off SUPER-D III. (Go to Step 4)

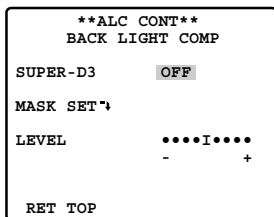

4. Move the cursor to MASK SET "↓", and then press the CAM (SET) button.

This will display the mask area screen, with the cursor in the upper left cell.

5. Mask the cells in the area where background lighting is bright. Masking an area will cause its brightness level to be ignored.

Use the following steps to perform masking

(1) Tilt the joystick up and down, and left and right to move the cursor to a cell you want to mask.

(2) Press the CAM (SET) button to mask the cell. Moving the cursor to a cell that is already masked causes the blinking pattern of the cursor to alternate between horizontal stripes and white.

Pressing the CAM (SET) button while the cursor is located at a masked cell cancels the masking of the cell.

To cancel all masking areas, press the F2 button of WV-CU550C. For WV-RM70, press the right

and left switches simultaneously.

(3) After masking all of the cells you want, press the MON (ESC) button to return to the ALC CONT menu in step 1.

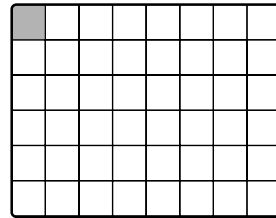

6. Move the cursor to LEVEL, and then tilt the joystick left and right to adjust the picture output level (picture contrast).

If you selected ON in step 3 of this procedure, best results can be obtained by setting a contrast level that is somewhat high. A contrast level that is too high, however, may increase the tendency of afterimages and noise.

**Note:**

- If operation of the system controller's IRIS (OPEN, CLOSE) button during operation is done after the menu is closed, the LEVEL on the CAMERA menu is reflected and stored for these settings. However, if the camera is in a preset position, it is reflected as a parameter of the preset position. To return to the initial factory default level, execute the system controller's iris reset.
- When the Light Control is in ALC, "IRIS-CLOSE" is displayed below the pan/tilt/zoom position display when the iris is completely closed. When the Light Control is in MANUAL, "IRIS-CLOSE" is not displayed.

**(3) Shutter Speed (SHUTTER)**

1. Move the cursor to SHUTTER, and then tilt the joystick left or right to select a shutter speed setting.

Tilting the joystick cycles through the shutter speed settings display in the sequence shown below. (unit: sec)

**When SUPER-D III is turned off**

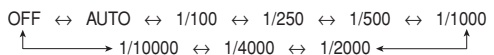

**When SUPER-D III is turned on**

OFF ↔ AUTO

**AUTO**: This setting, by moving the shutter automatically when necessary, provides a clearer picture of extremely bright objects outdoors, etc.

**OFF** : Fixed at 1/60 seconds.

**Notes:**

- When AUTO is selected for the shutter setting, fluorescent lighting may cause flickering of the picture. If this happens, select OFF or 1/100 for the shutter speed setting.
- AUTO is disabled when MANUAL is selected for light control (ALC/MANUAL) and FIX is selected for electronic sensitivity enhancement (SENS UP).

**(4) Gain Control (AGC)**

1. Move the cursor to AGC, and then tilt the joystick left or right to select a gain control setting.

- ON (LOW)** : Low gain
- ON (MID)** : Medium gain
- ON (HIGH)** : High gain
- OFF** : Fixed gain

**Note:** When AGC is turned on, the noise reduction function automatically activates under low illumination to reduce digital noise. This also, however, can cause afterimages to be generated by moving objects, and by panning and tilting the camera. For more information, see the DNR setting (page 25).

**(5) Electronic Sensitivity Enhancement (SENS UP)**

1. Move the cursor to SENS UP, and then tilt the joystick left or right to select an electronic sensitivity enhancement setting.

The electronic sensitivity enhancement setting can be changed only when OFF or AUTO is selected for the shutter speed (SHUTTER) setting. Tilting the joystick cycles through the settings display in the sequence shown below.

**When SUPER-D III is turned off**

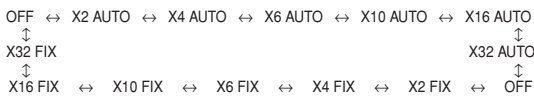

**When SUPER-D III is turned on**

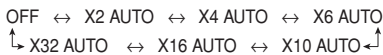

**Note:** The following are the differences between AUTO and FIX.

**AUTO:** Selecting X32 AUTO, for example, automatically increases sensitivity, up to a maximum of 32 times.

**FIX** : Selecting X32 FIX, for example, increases sensitivity 32 times.

The FIX settings cannot be selected when the shutter speed (SHUTTER) setting is 1/100.

**Caution:** Turning on SENS UP can cause digital noise and white spots (blemish) to appear in the picture.

**(6) Synchronization (SYNC)**

This camera supports the following three sync modes, which are listed in priority sequence from highest priority to lowest.

- (1) Multiplexed vertical drive (VD2)
- (2) Internal sync (INT)
- (3) Line-lock (LL)

Input of a multiplexed vertical driver (VD2) signal automatically switches to VD2 sync, regardless of the camera's current sync mode (SYNC). In this case, the camera setting menu shows EXT (VD2) for the SYNC setting, which cannot be changed to internal sync (INT) or line-lock (LL).

The following procedures explain how to select internal sync (INT) and line-lock sync (LL), and how to perform phase adjustment when line-lock sync (LL) is selected.

1. Move the cursor to SYNC, and then tilt the joystick left or right to select the sync mode.

- INT** : Internal sync
- LL** : Line-lock (Cannot be used in areas with 50 Hz power.)

Selecting LL and pressing the CAM (SET) button will display the SYNC setting menu, which can be used for configuring detailed settings. (This page)

**● Adjusting the Phase for Line-lock Synchronization**

Connect the video output signal of the camera being adjusted and the reference video output signal to a two-input oscilloscope.

Set the oscilloscope to the vertical rate, and then expand the vertical sync portion on the oscilloscope.

1. Move the cursor to COARSE, and then tilt the joystick left or right to align the coarse adjustment of the vertical phases of the camera being adjusted with that of the reference camera.

Coarse adjustment be performed across 16 steps (1 through 16). Adjusting past step 16 returns to step 1.

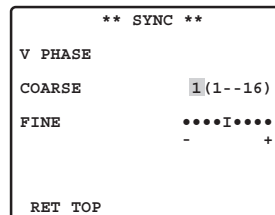

2. Move the cursor to FINE, and then tilt the joystick left or right to align the fine adjustment of the vertical phases of the camera being adjusted with that of the reference camera.

**Notes:**

- To reset COARSE and FINE to the preset values, press the F2 button. For WV-RM70, press the right and left switches simultaneously. COARSE is preset to zero-crossing of the AC line phase.
- If the AC line phase contains spike noise, etc., the vertical phase of the video output signal may be disturbed.

## (7) White Balance (WHITE BAL)

1. Move the cursor to WHITE BAL, and then tilt the joystick left or right to select a white balance mode.

(1) Auto-Tracing White Balance Mode (ATW1/ATW2)

In this mode, the camera continually monitors the color temperature of the light source and automatically adjusts white balance.

The following are the approximate supported color temperature ranges in this mode.

**ATW1:** 2,700 K to 6,000 K

**ATW2:** 2,000 K to 6,000 K (Mode recommended for sodium lighting)

Proper white balance may not be possible under the following conditions. In such cases, use the AWC while balance mode.

- When the subject contains mostly dark colors
- When the light source is a deep blue sky or twilight
- When illumination of the subject is low

(2) Auto-Tracing White Balance Control (AWC)

In this mode, the supported color temperature range is approximately 2,000 K to 10,000 K. This mode is best in locations where the light source is constant.

(a) To select AWC, tilt the joystick left and select AWC→PUSH SET.

(b) Press the CAM (SET) button to start white balance adjustment. PUSH SET is highlighted on the display while white balance adjustment is being performed.

- PUSH SET becomes unhighlighted again when white balance adjustment is complete. Tilt the joystick right to display AWC.
- If white balance adjustment cannot be completed for some reason, PUSH SET will remain highlighted on the display. If this happens, it could mean that the color temperature is outside the supported range, or that illumination is too low.

2. Select ATW1, ATW2, and AWC, then press the CAM (SET) button, either the ATW setting menu or the AWC setting menu appears, and you can fine tune the white balance.

Move the cursor to R or B, and then tilt the joystick left or right to fine tune the level. The R is red and the B is blue, moving in the + direction makes the colors darker, moving in the - direction makes them lighter.

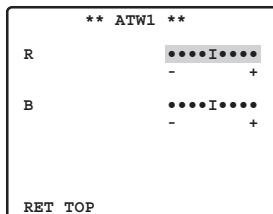

**Note:** White balance is adjusted in accordance with on-screen color temperature, which the camera detects automatically. Correct adjustment may not be possible if a strong light source is shining on the screen.

## (8) Digital Noise Reduction (DNR)

1. Move the cursor to DNR, and then tilt the joystick left or right to select a digital noise reduction (DNR) setting.

**LOW** : Low DNR, Low afterimage

**HIGH** : High DNR, High afterimage

## (9) Resolution (RESOLUTION)

1. Move the cursor to RESOLUTION, and then tilt the joystick left or right to select NORMAL or HIGH.

**NORMAL** : Sets horizontal resolution to a minimum of 480 lines. (In color mode)

**HIGH** : Sets horizontal resolution to a minimum of 520 lines. (In color mode)

## (10) Black and White Mode (BW MODE)

Moving the cursor to BW MODE and pressing the CAM (SET) button displays a BW MODE setting menu.

Use the BW MODE setting menu to configure black and white mode settings.

1. Move the cursor to BW, and then tilt the joystick left or right to select a black and white control setting.

**AUTO** : The camera automatically switches between the color mode and the black and white mode in accordance with picture brightness (illuminance).

The black and white mode is selected when lighting is low, while the color mode is selected for bright lighting.

**ON** : Selects the black and white mode.

**OFF** : Selects the color mode.

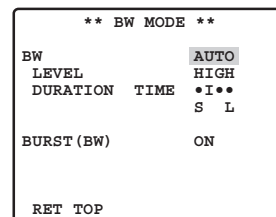

**Note:** The above setting cannot be configured when BW is selected for the ALARM IN 4 setting (page 38).

2. If you selected AUTO in step 1, move the cursor to LEVEL and then tilt the joystick left to select the threshold illuminance level for switching between the color mode and the black and white mode.

The illuminance shown below is based on the assumption that the camera is used in an area lit by halogen lamps, and that AGC on the menu is set to MID.

**LOW** : Switches to the black and white mode when illuminance around the camera is approximately 1.5 lux{fc} or lower (when AGC ON (MID), SENS UP OFF is set).

**HIGH** : Switches to the black and white mode when illuminance around the camera is approximately 3 lux{fc} or lower (when AGC ON (MID), SENS UP OFF is set).

**Note:** When near-infrared lamps are used, the image may be displayed out of focus and mode switching may not perform automatically.

3. If you selected AUTO in step 1, move the cursor to DURATION TIME and then tilt the joystick left to select the time the camera should wait before switching between the color mode and the black and white mode after there is a change in the illuminance level.

**Available Settings:** 10 s - 30 s - 60 s - 300 s  
(S) (L)

**Note:** When AUTO is selected, switching between the color mode and the black and white mode is not performed while pan, tilt, zoom, or focus is being performed.

4. Move the cursor to BURST (BW), and then tilt the joystick left or right to turn burst signal output on or off.

This setting is for black and white mode display.

**ON:** Turns on burst signal output.

**OFF:** Turns off burst signal output.

**Note:** With some monitors and VCR models, output of a camera images in the black and white mode will not display a proper image unless a burst signal is provided. Select ON for this setting when using equipment that requires a burst signal.

### (11) Auto Focus (AF MODE)

1. Move the cursor to AF MODE, and then tilt the joystick left or right to select an auto-focus mode setting.

**MANUAL S.M.L :** Activates auto-focus when the AF button on the system controller is pressed.

**AUTO S.M.L :** Auto focus is used automatically when PAN, TILT or ZOOM are used in manual operation.

The letters S (Small), M (Medium), and L (Large) indicate the size of the auto-focus sensing area.

#### Notes:

- The AUTO (S.M.L.) setting can be selected only when OFF, x2 FIX or x2 AUTO is selected for the electronic sensitivity enhancement (SENS UP). Any other SENS UP setting causes MANUAL (S.M.L.) to be selected automatically for the auto-focus mode (AUTO AF).
- Zooming up from WIDE can cause the image to go out of focus.
- Auto-focus may not be possible with the types of objects listed below. For such objects, focus manually.

#### Example:

- Shiny or high intensity objects
- Objects shot through wet or dirty glass

- Pictures that are a mixture of distant and nearby objects
- White walls and other single-color objects
- Venetian blinds and other vertically striped objects
- Slanted objects
- Objects illuminated with low lighting

Auto-focus focuses on the object in the center of the picture, so objects around the outside periphery of the picture will not be in focus.

### (12) Zoom Limit (ZOOM LIMIT)

1. Move the cursor to ZOOM LIMIT, and then tilt the joystick left or right to select a zoom limit setting.

When doing manual operation, zoom operation cannot go beyond the zoom limit.

Optical zoom ranges from 1 to 30 magnifications, while digital zoom is used for higher magnifications (up to 300).

#### Note:

- If zoom limit is set to more than 30x, then zoom operation pauses at 30x magnification.
- Increasing the zoom to over 30x magnification (digital zoom) decreases the resolution.
- You cannot set a zoom magnification of greater than 30x as a preset position.

### (13) Auto Image Stabilizer (STABILIZER)

This function electronically compensates for an unstable camera image due to movement of a mounting pole or bracket.

1. Move the cursor to STABILIZER, and then tilt the joystick left or right to turn the stabilizer on or off. The default setting is OFF

**ON :** Automatically compensates for an unstable image.

**OFF :** Image stabilizer will not operate.

#### Notes:

- The stabilizer may not be effective for the following subjects.  
Example:
  - Objects illuminated with low lighting
  - Single-color objects (white walls etc)
- Fast moving periodic action, such as mechanical vibration, may not be tracked.
- The stabilizer does not work during PAN/TILT/ZOOM/FOCUS or when the camera setup menu is open.
- When set to ON, some effective pixels on the edge of the CCD are used by the stabilization function. This may result in a small reduction in resolution and a narrower angle of view. After activating the image stabilizer function, check that the field of view is correct.
- Image stabilization may not function where there is excessive camera movement or when the scene is low light or low contrast objects.

## ■ Using the Pan/Tilt Setup Menu

Display the pan/tilt setup menu from the setup menu to configure pan and tilt settings.

First, display the pan/tilt setup menu.

Use a shortcut (page 45) to switch between displaying or not displaying the pan, tilt, and zoom positions (during pan, tilt and zoom operation) on the monitor screen.

\* The tilt position is displayed ranging from -5° to 90° to -5°.

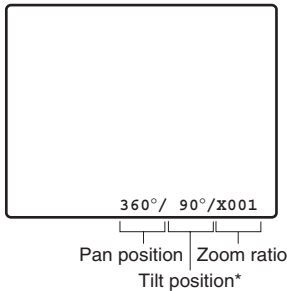

1. Display the setup menu (page 21), move the cursor to PAN/TILT  $\rightarrow$ , and then press the CAM (SET) button. This will display the pan/tilt setup menu.

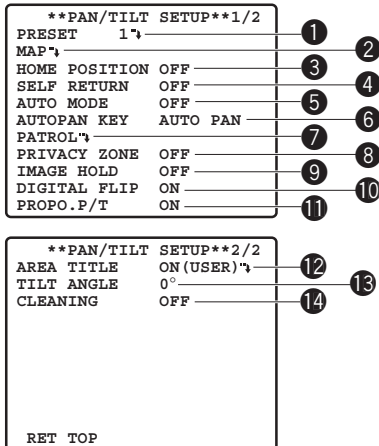

\* The following sections numbered ❶ to ❿ explain how to use each of the pan/tilt setup menu items.

### (1) Position Number Selection (PRESET)

Positions can be assigned numbers, each of which can be configured with a monitoring position and monitoring conditions.

You can use either the PRESET item or the MAP item on the pan/tilt setup menu to select a position number.

Position numbers 1 through 4 are used for alarm functions (pages 37 and 38) and operating them.

1. Move the cursor to the 1 next to the PRESET item, and then tilt the joystick left or right to change the position number to the one you want.
2. Press the CAM (SET) button.

This registers the position number setting and displays the preset setting menu. (this page)

### (2) Position Number Selection (MAP)

You could use the MAP item on the pan/tilt setup menu instead of the PRESET item to select a position number.

1. Move the cursor to MAP  $\rightarrow$ , and then press the CAM (SET) button.

**PRESET POSITION**			
1*	2	3	4
5	6	7	8
9	10	11	12
13	14	15	16
17	18	19	20
21	22	23	24
25	26	27	28
29	30	31	32
ID:DOOR			
033-064 225-256			
RET TOP			

2. Move the cursor to the number you want to select, and then press the CAM (SET) button.

This registers the position number setting and displays the preset setting menu. (this page)

To select a position number in the range of 033 to 064, move the cursor to 33-64 in the lower left corner of the menu, and then press the CAM (SET) button.

Preset numbers set subsequently are the same.

**PRESET POSITION**			
33	34	35	36
37	38	39	40
41	42	43	44
45	46	47	48
49	50	51	52
53	54	55	56
57	58	59	60
61	62	63	64
ID:			
065-096 001-032			
RET TOP			

### Notes:

- An asterisk (\*) to the right of a position number indicates that it already has a preset position assigned to it. The home position number is indicated by the letter H next to the asterisk.
- When the cursor is located at a position number that has a position ID, the position ID text appears next to ID: on the menu screen.

## ● Position Setting (POSITION SET)

The position setting can be used to specify the camera position (pan and tilt), the lens zoom setting, and the focus setting.

1. Move the cursor to POSITION SET  $\rightarrow$  and press the CAM (SET) button to display the position setting menu.

PRESET NO. 1*	
POSITION SET *	
PRESET ID	ON *
ALC/MANUAL	ALC *
AF MODE	MANUAL L
DWELL TIME	10S
SCENE FILE	OFF
PRESET SPEED	.....I
	L H
RET TOP DEL	

2. Move the cursor to  $\rightarrow$ PUSH SET to the right of PAN/TILT, and then press the CAM (SET) button to display the PAN/TILT setting menu.

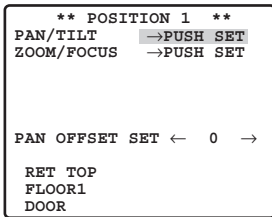

- Use the joystick to position the camera, and then press the CAM (SET) button.

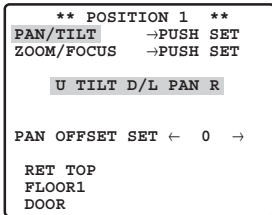

- Move the cursor to → PUSH SET to the right of ZOOM/FOCUS, and then press the CAM (SET) button to display the ZOOM/FOCUS setting menu.

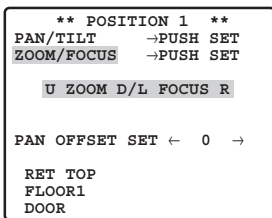

- Move the joystick left, right, up and down to adjust the position of the lens focus, and then press the CAM (SET) button.

**Notes:**

- Focusing may be difficult when the camera is at an angle that is close to horizontal.
- A different position number can be selected by moving the cursor to the position number at the top of the position setting menu and tilting the joystick left and right. Pressing the CAM (SET) button will change to the setting screen for the newly selected position number.
- The currently registered camera ID and preset ID appear at the bottom of the position setting menu.
- When using a system device other than the WV-CU650/CU950\*, WJ-HD309A/HD316A over 65 position numbers cannot be set. (as of February 2005)

\* Operation procedure may vary depending on the version of the system controller's software.

For Ver.1.xx or earlier: only camera function operations are supported

For Ver.2.xx or later: PRESET/PGM PRESET button is also supported

Align the cursor here

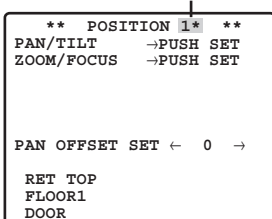

## ● Adjusting Camera Position When Changing Cameras (PAN OFFSET SET)

The system controller etc. has a function for downloading (saving) and uploading (recovering) setting information for the camera. This function allows you to upload (recover) original setting information that has been downloaded (saved) before some unforeseen damage or malfunction causes setting information in the camera to be lost. However, there may be some slight differences in images from those uploaded (recovered) when the camera is changed. The "PAN OFFSET SET" function is for adjusting these differences.

- Align the cursor with "PAN OFFSET SET" with the ← or → arrow, and press the CAM (SET) button to set the offset value.

Set the offset value to 0.0, or in a range of -10 to +10. All preset positions for the camera's position are adjusted according to the offset value.

**Important:** Data is not compatible with existing cameras. Uploading setting information from existing cameras will damage data in the camera. If data in the camera is damaged, download camera setting information from a camera that still has the factory settings and then upload it to the camera with the damaged data.

## ● Preset ID Setting (PRESET ID)

The preset ID is a series of alphanumeric characters that indicate the location of the camera. This item can be used to turn display of the preset ID on the monitor screen on or off, and to input the preset ID.

- Move the cursor to PRESET ID, and then tilt the joystick left or right to toggle preset ID display on and off.

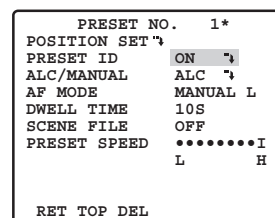

- Select ON or OFF, and then press the CAM (SET) button.

This will display the preset ID setting menu.

- Use the joystick to move the cursor the character you want to input, and then press the CAM (SET) button. The text input procedure is the same as that for camera ID input.

See steps 3 through 5 under "(1) Camera ID (CAMERA ID)" on page 22 for information about inputting the text for the preset ID and specifying its position on the display.

```

PRESET NO. 1*
0123456789
ABCDEFGHIJKLM
NOPQRSTUVWXYZ
()., ' " ; & # ! ? =
+ - * / % $

SPACE
COPY POSI RET RESET
DOOR.....
↑

```

### To copy the preset ID of another position number

Move the cursor to COPY, and then press the CAM (SET) button. This displays the preset ID of the position number preceding the one you are currently configuring. Each press of the CAM (SET) button scrolls back to the next sequential position number and displays its preset ID.

## ● Light Control (ALC/MANUAL)

See page 22 and 23 for information on the setting method. You can adjust the lens iris setting on the detailed menu when MANUAL is set.

## ● Auto Focus (AF MODE)

1. Move the cursor to AF MODE, and then tilt the joystick left or right to select an auto-focus function setting.

**MANUAL S.M.L** : Auto focus does not operate after moving to a preset position.

**AUTO S.M.L** : Auto focus operates after moving to a preset position.

## ● Sequence/Sort DWELL Time (DWELL TIME)

This section explains how to set the length of time the camera stops (time it stops rotating) and tapes the scene while in the various preset positions for the sequence and sort operations (page 30, 31).

1. Move the cursor to DWELL TIME, and then tilt the joystick left or right to select a DWELL time setting. Tilting the joystick cycles through the stop time display in the sequence shown below. (unit: sec, min)

2S ↔ 3S ↔ 5S ↔ 10S ↔ 30S ↔ 1MIN  
 ↑ → 4MIN ↔ 3MIN ↔ 2MIN ← ↓

```

PRESET NO. 1*
POSITION SET ↵
PRESET ID ON ↵
ALC/MANUAL ALC ↵
AF MODE MANUAL L
DWELL TIME 10S
SCENE FILE OFF
PRESET SPEED ●●●●●●●I
L H

RET TOP DEL

```

## ● Scene File Setting (SCENE FILE)

Up to 10 scene files, each of which contains camera settings for a specific location (scene), can be stored in memory. Scene files are managed using scene file numbers from 1 through 10, and can be selected when configuring preset position settings.

The following procedures explain how to select a scene file and how to configure scene file settings.

### (1) Selecting a Scene File

Use this procedure when you want to apply the settings of a previously stored scene file when you are configuring the settings of a preset position.

```

PRESET NO. 1*
POSITION SET ↵
PRESET ID ON ↵
ALC/MANUAL ALC ↵
AF MODE MANUAL L
DWELL TIME 10S
SCENE FILE 1 ↵
PRESET SPEED ●●●●●●●I
L H

RET TOP DEL

```

1. Move the cursor to SCENE FILE, and then tilt it left and right to select the number of the scene file you want to select.

### (2) Configuring Scene File Settings

1. Move the cursor to SCENE FILE, and then tilt it left and right to select the number of the scene file whose settings you want to configure.

```

**SCENE FILE 1**
SHUTTER OFF
AGC ON (MID)
SENS UP OFF
WHITE BAL ATW1 ↵
MOTION DET OFF

RET TOP

```

2. Press the CAM (SET) button.

This will display the scene file setting menu.

The following items can be set on the Scene file settings menu. See camera settings for details on each setting.

- SHUTTER (page 23, 24)
- AGC (page 24)
- SENS UP (page 24)
- WHITE BAL (page 25)
- MOTION DET (page 36)

## ● Preset Speed Setting (PRESET SPEED)

Set the speed the camera moves to the various preset positions for the sequence and sort operations (page 30, 31).

1. Move the cursor to PRESET SPEED, and then tilt the joystick left or right to change the speed setting. Shifting the setting towards the L side decreases the speed, while shifting towards the H side increase it.

```

PRESET NO. 1*
POSITION SET ↵
PRESET ID ON ↵
ALC/MANUAL ALC ↵
AF MODE MANUAL L
DWELL TIME 10S
SCENE FILE OFF
PRESET SPEED ●●●●●●●I
L H

RET TOP DEL

```

## ● Deleting a Preset Position (DEL)

1. Move the cursor to DEL, and then press the CAM (SET) button.

This deletes the contents of the currently selected position number and displays the position selection menu.

```

PRESET NO. 1*
POSITION SET ↗
PRESET ID ON ↗
ALC/MANUAL ALC ↗
AF MODE MANUAL L
DWELL TIME 10S
SCENE FILE OFF
PRESET SPEED *****I
                L      H

RET TOP DEL
    
```

```

**PRESET POSITION**
 1  2*  3*  4*
 5*  6*  7*  8*
 9* 10* 11* 12*
13* 14* 15* 16*
17* 18* 19* 20*
21* 22* 23* 24*
25* 26* 27* 28*
29* 30* 31* 32*
ID:DOOR
033-064 225-256
RET TOP
    
```

### (3) Home Position Setting (HOME POSITION)

A currently configured preset position can be designated as the home position.

Pressing the HOME button of the system controller will cause the camera to move to the currently specified home position. Use the following procedure to make a preset position the home position.

1. Move the cursor to HOME POSITION, and then tilt the joystick left or right to select the position number of the preset position you want to make the home position.

This causes the preset position whose position number you select to become the home position. If you do not want to use the home position function, select OFF for the HOME POSITION setting.

### (4) Self Return Setting (SELF RETURN)

The self return setting can be used to specify automatic return to a particular mode if a certain amount of time elapses without any operation being performed.

1. Move the cursor to SELF RETURN, and then tilt the joystick left or right to select a self return trigger setting. Tilting the joystick cycles through the self return display in the sequence shown below. (unit: sec, min)

```

OFF ↔ 1S ↔ 2S ↔ 3S ↔ ..... ↔ 10S ↔ 20S ↔ 30S ↔ 40S
  ↑
60MIN                               50S
  ↓
30MIN ↔ 20MIN ↔ 10MIN ↔ 5MIN ↔ 3MIN ↔ 2MIN ↔ 1MIN
    
```

2. If you selected any setting other than OFF in step 1, press the CAM (SET) button and then tilt the joystick left or right to select a self return mode.

```

OFF ↔ AUTO ↔ HOME ↔ APAN ↔ SEQ ↔ SORT
  ↑
  ↳TRK ↔ PTR4 ↔ PTR3 ↔ PTR2 ↔ PTR1↵
    
```

**OFF** : In the auto mode, exits the auto mode when the trigger time elapses.

**AUTO (AUTO MODE setting not OFF)** : Returns to the auto mode when the trigger time elapses.

**AUTO (AUTO MODE setting OFF)** : Returns to the home position when the trigger time elapses.

**HOME** : Returns to the home position when the trigger time elapses.

**APAN** : Activates auto pan when the trigger time elapses.

**SEQ** : Activates the sequence function when the trigger time elapses.

**SORT** : Activates the sort function when the trigger time elapses.

**PTR 1 to 4** : Activates the patrol function when the trigger time elapses.

**TRK** : After the trigger time elapses, the camera returns to the home position and then automatic tracking starts. Following that, after a set time, the camera returns to the home position and starts to continue automatic tracking.

**Note:** The HOME setting should be selected when you want to normally leave the camera in the home position and occasionally perform pan and tilt, or when you want to activate SEQ.

### (5) Auto Mode Setting (AUTO MODE)

Use the auto mode setting to specify the camera movement mode (OFF, SEQ, SORT, AUTO PAN, PATROL 1~4, AUTO TRACK).

After selecting AUTO PAN, you can use the AUTO PAN setting menu to configure detailed settings.

1. Move the cursor to AUTO MODE, and then tilt the joystick left or right to select a camera movement mode setting.

**OFF** : Manual movement only

**SEQ** : Sequentially switches between preset positions in position number sequence. (sequential movement)

**SORT** : Sequentially switches between preset positions counterclockwise, starting from the camera home position. (sort movement)

**AUTO PAN** : Camera pans automatically within the range specified by PAN. Selecting AUTO PAN and pressing the CAM (SET) button will display the AUTO PAN setting menu, which can be used for configuring detailed settings. (page 31)

**PATROL 1 to 4** : Operates the camera in accordance with patrol function settings.

**AUTO TRACK** :Auto tracking is done for moving objects under the following conditions.

The moving object must be larger than one of the screen blocks (1/48 of screen area), it must have 5 % comparative contrast with the background image.

**Notes:**

- Automatic tracking covers a range from horizontal to directly below the camera. The digital flip function (page 34) does not operate. Also, the pan range can be limited by using the PAN LIMIT setting (this page). The automatic tracking function incorporated in this system easily tracks moving objects on screen. Moving subjects are not automatically tracked in the following situations.
- When multiple moving subjects are on screen
- When the subjects are moving very fast
- When the subject has little contrast
- When moving objects are either large or small
- When the image is dark
- When the image flickers

Tilting the joystick cycles through settings in the sequence shown below.

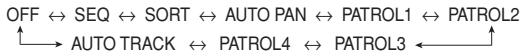

**Notes:**

- The auto mode is exited automatically whenever manual PAN/TILT or ZOOM/FOCUS is performed if AUTO PAN is operating and PAN/TILT does SEQ, SORT, PATROL, or AUTO TRACK movement. Note, however, that that the contents of the setting menu do not change. To return to the auto mode, open the setup menu and then close it again. The auto mode will also activate when the self return trigger time (page 30) elapses.
- During operation, the lens may enter the refresh mode.

**● Configuring AUTO PAN Detailed Settings**

1. Perform the following steps to set the PAN start point and end point.
  - (1) Move the cursor to POSITION, press the CAM (SET) button, and then move the cursor to START.
  - (2) Use the joystick to move the camera to the desired PAN start point, and then press the CAM (SET) button. This defines the start point and moves the cursor to END.
  - (3) Use the joystick to move the camera to the desired PAN end point, and then press the CAM (SET) button.

This defines the start point and moves the cursor to POSITION.

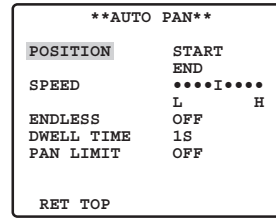

2. Move the cursor to SPEED and then tilt the joystick left or right to select a panning speed setting. Shifting the setting towards the "H" (right) side increases the speed, while shifting towards the "L" (left) side decreases it.
3. Move the cursor to ENDLESS, and then tilt the joystick left or right to turn endless panning on or off.
  - ON** :Pans from the start point to the end point, and then continues to pan in the same direction from the end point to the start point. Select OFF for the PAN LIMIT setting (step 5) when using this setting. Panning will be repeated endlessly.
  - OFF** :Pans from the start point to the end point, and then reverses direction to pan from the end point to the start point. Panning is repeated endlessly.
4. Move the cursor to DWELL TIME, and then tilt the joystick left or right to select the start point and end point dwell time setting. Tilting the joystick cycles through the stop time display in the sequence shown below. (unit: sec)
5. Move the cursor to PAN LIMIT, and then tilt the joystick left or right to toggle it on and off.
  - ON** :Limits manual panning to the zone between the start point and the end point. The TILT range is from 0° to 90°. Select OFF for the ENDLESS setting (step 3) when using this setting.
  - OFF** :Allows manual panning outside the zone between the start point and the end point.

**PAN LIMIT**

PAN LIMIT allows panning in the area from the start point to the end point specified in step 1, but not in the area from the end point to the start point.

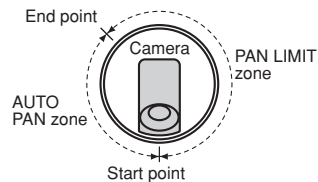

**Notes:**

- When the panning, tilting, zooming or focusing in the SEQ, SORT or PATROL mode is controlled

manually, the auto mode function should be cancelled.

To activate the auto mode, select the desired auto mode again or set a time for SELF RETURN in the SET UP menu.

- When 0S is selected, the camera stops without dwelling and starts.
- Auto refreshing may be activated during the patrol play or the auto mode to calibrate the lens position.

### (6) AUTO PAN Key Setting (AUTO PAN KEY)

Set the operations of the camera when AUTO PAN is executed from the system controller (page 31, 32).

1. Move the cursor to AUTO PAN KEY, and then tilt the joystick left or right to select a camera movement mode setting.

Tilting the joystick cycles through settings in the sequence shown below.

AUTO PAN ↔ SEQ ↔ SORT ↔ PATROL1 ↔ PATROL2  
 ↑ → AUTO TRACK ↔ PATROL4 ↔ PATROL3 ← ↑

**Note:** Auto Mode can be started, but not stopped, with the AUTO PAN key.

### (7) Patrol Function Setting (PATROL)

The patrol function remembers manual operations for later automatic playback when they are needed.

1. Aim the camera, with the menu closed, at the start point of the routine you want it to remember.
2. Move the cursor to NUMBER, and then tilt the joystick left or right to specify the number of patrol routines.

Tilting the joystick cycles through settings in the sequence shown below. The amount of storage time available depends on the number of routines. The storage time display changes in the sequence shown below. (unit: sec, min)

1(2MIN) ↔ 2(1MIN) ↔ 4(30S)

Note that the total patrol time is two minutes, and the time allowed for each routine depends on the number of patrol routines that are configured. The values in parentheses indicate the time of each patrol routine (two minutes for one pattern, one minute each for two patterns, 30 seconds each for four patterns).

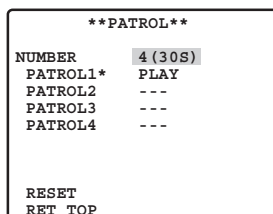

If you want to change the number of patrol routines from a previous setting, first delete all of the currently store patrol routines. To delete everything, move the cursor to RESET, and press the CAM (SET) button.

3. Move the cursor to a PATROL number (PATROL 1 through 4), and then tilt the joystick left or right to select a patrol setting.

--- : Disables the selected patrol routine.

**PLAY** : Performs the selected patrol routine.

**LEARN** : Select this option to teach the camera a series of movements (patrol routine). (An asterisk (\*) to the right of a PATROL number indicates that it already has a patrol routine assigned to it.)

**DEL→PUSH SET** : Press the CAM (SET) button to delete an existing patrol routine.

4. Turn off the menu display with the F2 button on the system controller, and activate the patrol function set in step 3.

Turning on the system controller's menu during a LEARN operation causes the LEARN operation to end. It also ends when the maximum storage time is exceeded. Activate PLAY to check the stored operations.

### Notes:

- Selecting LEARN to teach the camera a patrol routine causes the following parameters to be stored along with the camera movements.

#### (1) Parameters at the Beginning of the Routine

- PAN, TILT, ZOOM, and FOCUS positions
- IRIS level
- Shutter speed (SHUTTER)
- Gain (AGC) setting
- Electronic sensitivity enhancement (SENS UP) setting
- White balance (WHITE BAL) setting
- IMAGE HOLD
- AREA TITLE
- DIGITAL FLIP
- PRIVACY ZONE
- CAMERA ID
- PROPO.PT
- PAN LIMIT
- ZOOM LIMIT
- TILT ANGLE
- BURST
- CLEANING

#### (2) During Camera Movement

- PAN, TILT, ZOOM, and FOCUS positions
- IRIS operation
- Preset positioning
- In the patrol play mode, the camera movement may occasionally deviate from the entered routine when the routine includes a move to a preset position. If this happens, re-enter the routine of manual operations for patrol-learn.
- In the patrol play mode, black and white automatic switching does not work.
- In the patrol play mode, when the power of the system controller is turned on or off, the patrol play stops. In this case, press the PATROL PLAY button again. (If SELF RETURN is set to ON, the patrol play will start again after elapsing the setting return time.)

## (8) Privacy Zone Setting (PRIVACY ZONE)

The privacy zone function makes it possible to mask specific areas of the scene (screen) from view. Up to eight privacy zones can be configured.

### Notes:

- Certain camera orientations can cause privacy zone masked area to become visible.
- The privacy zone function does not mask scene areas during the initialization routine performed immediately after camera power is turned on.
- The zone position may shift if the stabilizer settings are change after setting the privacy zone.

1. Move the cursor to PRIVACY ZONE, and then tilt the joystick left or right to select a privacy zone setting.

**ON (1)** : Turns on the privacy zone function.

**ON (2)** : Turns on the privacy zone function. (Mosaic)

**OFF** : Turns off the privacy zone function.

Use the following steps to configure privacy zones.

2. Move the cursor to PRIVACY ZONE, and then press the CAM (SET) button.

This will display the ZONE NUMBER selection menu. The picture will be full wide angle (WIDE) if there is no privacy zone defined for the current zone number.

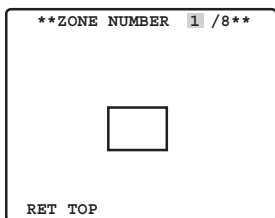

3. Move the cursor to ZONE NUMBER, and then tilt the joystick left or right to select the zone number (1 to 8) you want to configure.

An asterisk (\*) to the right of a number indicates that it already has a privacy zone configured for it. Selecting such a zone number zooms the picture to the zoom setting that was in effect when its privacy zone settings were configured.

4. Press the CAM (SET) button.

This will display the zone setting menu. The appearance of the menu depends on zone settings.

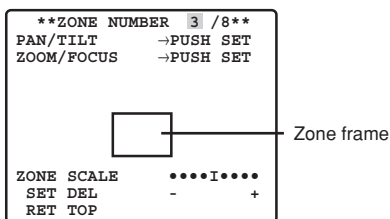

The currently configured zone frame will appear in the center of the picture.

Performing the remaining steps of this procedure will delete the current zone frame and replace it with the new zone frame that you configure.

5. Move the cursor to →PUSH SET to the right of PAN/TILT, and then press the CAM (SET) button.

This will display the PAN/TILT setting menu.

6. Use the joystick to point the camera at the location to

be masked, and then press the CAM (SET) button.

This registers the camera position and returns to the zone setting menu.

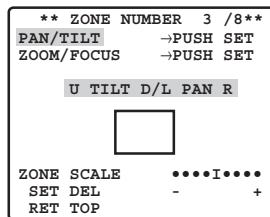

7. Move the cursor to →PUSH SET to the right of ZOOM/FOCUS, and then press the CAM (SET) button. This will display the ZOOM/FOCUS setting menu.

8. Move the joystick left, right, up and down to adjust the position of the lens focus, and then press the CAM (SET) button.

This completes the adjustment procedure and returns to the zone setting menu.

Zoom can be set in a range of 1 to 10 magnifications.

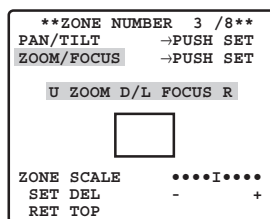

9. Move the cursor to ZONE SCALE, and then tilt the joystick left or right to change the size of the zone frame.

Shifting the setting towards the - side makes zone frame smaller, while shifting towards the + side makes it larger. Note, that the aspect ratio of the zone frame is always 3:4. Also, the size of the zone frame that can be set changes according to the zoom ratio.

10. Move the cursor to SET, and then press the CAM (SET) button.

This completes the privacy zone setting procedure and returns to the zone number selection menu.

Selecting DEL instead of SET deletes the zone settings and returns to the zone number selection menu.

## (9) Image Hold Setting (IMAGE HOLD)

Image hold causes the current picture to be frozen until the camera finishes moving to a preset position. This function comes in handy when using a network interface unit for monitoring of camera images over a network.

1. Move the cursor to IMAGE HOLD, and then tilt the joystick left or right to toggle it on and off.

**ON** : Maintains the last image until the camera finishes moving to a preset position.

However, the still image may be distorted with the effect of panning or tilting.

**OFF** : Picture being picked up by the camera continues to be displayed as the camera moves to a preset position.

### (10) Digital Flip Setting (DIGITAL FLIP)

Normally, a camera needs to stop when it points straight down during tilt. With digital flip, however, the camera is able to tilt from 0° to 180° in a single motion. This makes it possible to track objects passing directly under the camera more smoothly. The picture is flipped vertically and horizontally when the camera is at an angle of around 135°.

1. Move the cursor to DIGITAL FLIP, and then tilt the joystick left or right to toggle it on and off.

**ON** : Turns on digital flip. Note that the tilt range becomes 0° to 90° when ON is selected for the PAN LIMIT setting.

**OFF** : Turns off digital flip. With this setting, the tilt range is 0° to 90°.

#### Notes:

- Digital flip is performed when the joystick is held straight downwards only. It is not performed when the joystick is tilted in any other direction.
- When OFF is selected for DIGITAL FLIP, the following steps need to be performed in order to tilt the camera 180°.
  - (1) Tilt the joystick downwards to point the camera straight down.
  - (2) Tilt the joystick left or right to pan the camera 180°.
  - (3) Tilt the joystick upwards.
- Momentarily turn off DIGITAL FLIP and set the zoom limit to 30x magnification or less before setting a preset position directly from the WV-CU360C System Controller. You can turn these functions back on again after setting the preset position.  
Note that digital flip cannot be specified for the 90° to 180° tilt range.

### (11) Proportional Pan/Tilt Setting (PROPO. P/T)

This function optimizes the image by automatically adjusting the PAN/TILT (horizontal/vertical rotation) speed according to the zoom ratio.

1. Move the cursor to PROPO.P/T, and then tilt the joystick left or right to toggle it on and off.

**ON** : Pan/tilt speed is in inverse proportion to the zoom ratio.

**OFF** : The speed is constant at the fastest level regardless of the zoom ratio.

### (12) Area Title Setting (AREA TITLE)

The area title function lets you display a direction indicator that appears in the picture to indicate the direction of the location being shown on the screen. Text can also be displayed in place of the direction indicators, if desired.

The direction indicators are N (north), NE (northeast), E (east), SE (southeast), S (south), SW (southwest), W (west), and NW (northwest).

1. Move the cursor to AREA TITLE, and then tilt the joystick left or right to turn the area title display function on or off.

**ON (NESW)** : Displays direction indicators.

Selecting ON (NESW) and pressing the CAM (SET) button will display the position (NESW) setting menu, which you can use for configuring detailed settings. (this page)

**ON (USER)** : Displays user input text.

Selecting ON (USER) and pressing the CAM (SET) button will display the area title (USER) selection menu, which you can use for configuring detailed settings. (page 35)

**OFF** : Turns off display of area title direction indicators and text.

- (1) When ON (NESW) is selected

After selecting ON (NESW), you can use the position (NESW) setting menu to configure detailed settings.

Once you set the northerly (N) direction for the camera, all other directions are displayed automatically.

1. Move the cursor to →PUSH SET to the right of PAN/TILT, and then press the CAM (SET) button.

This will display the PAN/TILT setting menu.

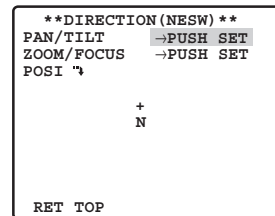

2. Use the joystick to point the camera north, and then press the CAM (SET) button.

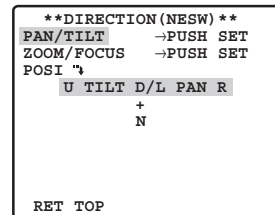

3. Move the cursor to →PUSH SET to the right of ZOOM/FOCUS, and then press the CAM (SET) button.

This will display the ZOOM/FOCUS setting menu.

4. Move the joystick left, right, up and down to adjust the position of the lens focus, and then press the CAM (SET) key.

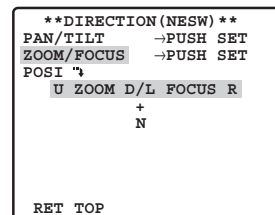

5. Move the cursor to POSI ↴, and then press the CAM (SET) button.

This will display the ID position setting menu.

- Use the joystick to select an area title display position, and then press the MON (ESC) button. This registers the area title display position and returns to the area title (NESW) setting menu.

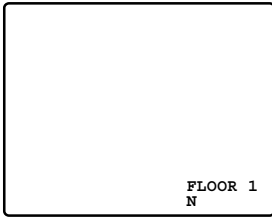

**Note:** The area title is always displayed under the camera ID. If you specify different display position settings for the camera ID and the area title ID, the area title ID display position setting is used for both.

- When ON (USER) is selected

After selecting ON (USER), you can use the area title (USER) setting menu to configure detailed settings. You can use the following procedure to configure direction settings, and to input text associated with a particular direction indicator.

- Move the cursor to 1, and then press the CAM (SET) button.

This will display the position setting menu. An asterisk (\*) to the right of an area title number indicates that it already has an area title assigned to it.

If there is already text associated with the direction you selected, it will appear under the cross mark (+). If there is no text associated with the direction, only the cross mark (+) will be displayed.

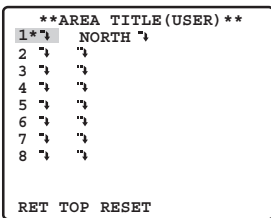

- Adjust the camera orientation (pan and tilt), zoom, and focus.

Perform steps 1 through 4 under "(1) When ON (NESW) is selected" on page 34.

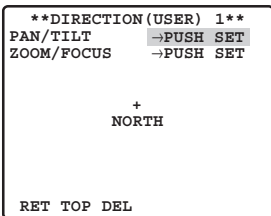

- Move the joystick to the right to align the cursor with the title display, and press the CAM (SET) button. This will display the area title setting menu.

In the example screen shown in step 1, NORTH ↴ is the title name of area title number 1.

- Input an area title.

The text input procedure is the same as that for camera ID input.

See steps 3 through 5 under "(1) Camera ID (CAMERA ID)" on page 22 for information about inputting the text for the area title and specifying its position on the display.

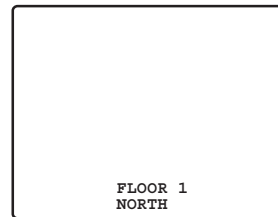
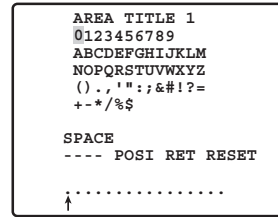

- Repeat steps 1 through 4 for the other area numbers, if you want.

### (13) Tilt Angle Setting (TILT ANGLE)

Selecting 5° for the TILT ANGLE setting allows tilting past horizontal, in the range of -5° to 185°.

- Move the cursor to TILT ANGLE, and then tilt the joystick left or right to toggle the setting between 0° and 5°.

#### Notes:

- Zooming to WIDE while 5° is selected for the TILT angle setting will cause the upper half of the picture to become hidden.
- With certain subjects, AGC (gain control) can cause the image to become white.

### (14) Cleaning Settings (CLEANING)

This camera uses a "slip ring" for transmission of electrical power and signals. A dirty slip ring can cause deterioration of picture quality and generation of noise. The cleaning function performs cleaning approximately once a week to keep the slip ring clean.

- Move the cursor to CLEANING, and then tilt the joystick left or right to toggle it on and off.

The text CLEANING appears in the center of the screen while the cleaning process is being performed.

**Note:** Select OFF for CLEANING before performing an upload or download data with a system device. This protects against the download or upload failure due to start up of the cleaning process.

# ALARM SETTINGS

## ■ Using the Alarm Setup Menu

Display the alarm setup menu from the setup menu to configure alarm settings.

First, display the alarm setup menu.

1. Display the setup menu (page 21), move the cursor to ALARM  $\rightarrow$ , and then press the CAM (SET) button.

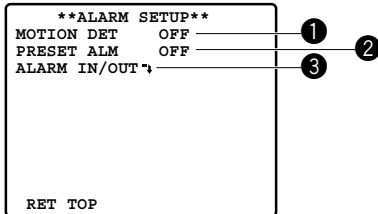

This will display the alarm setup menu.

\* The following sections numbered ❶ to ❸ explain how to use each of the alarm setup menu items.

### (1) Motion Detector Setting (MOTION DET)

1. Move the cursor to MOTION DET, and then tilt the joystick left or right to toggle it on and off.

**OFF** : Turns off the motion detector.

**MODE 1** : Alarm signal is output when motion is detected in the image. Selecting MODE 1 and pressing the CAM (SET) button displays the mode 1 setting menu, which can be used for configuring detailed settings.

**MODE 2** : Alarm signal is output when the camera is covered by cloth, a lid, spray paint or something.

### Motion Detector

The motion detector divides the screen into 48 blocks and monitors changes in the luminance in each block. When it detects any change (movement) in the image, it outputs an alarm signal. When a change (movement) in the image is detected while in the auto mode, the alarm signal is output and the camera stops at the preset position for a specified amount of time.

### Important! Conditions for Mode 2

Monitoring might not be possible in the following situations.

- If only one part of the screen is not covered, or if the covering is translucent

Also, false detection might occur in the following situations.

- When extreme changes in lighting occur, such as turning lights on and off
- If pedestrian or vehicle traffic is heavy

### ● Configuring Detailed Motion Detector Settings for MODE 1

1. Move the cursor to MASK SET  $\rightarrow$ , and then press the CAM (SET) button.

This will display the mask setting screen.

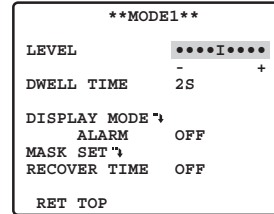

2. Mask the areas of the screen that you do not want the motion detector to monitor for movement.

To mask screen areas, use the same procedure as step 3 under "SUPER-D III (Super Dynamic III)" on page 23. After configuring mask settings, press the MON (ESC) button to return to the motion detector setting menu.

3. Move the cursor to ALARM, and then tilt the joystick left or right to toggle demo mode (see step 5) alarm output on and off.

**ON** : Turns on alarm output in the demo mode.

**OFF** : Turns off alarm output in the demo mode.

4. Move the cursor to DISPLAY MODE, and then press the CAM (SET) button.

This activates the demo mode.

### Demo Mode

The demo mode divides the screen into 48 blocks and monitors changes in the luminance in each block. It also masks any part of the picture where there is a change in average luminance that exceeds the currently specified detection sensitivity level. The demo mode results can be used to determine the optimum detection sensitivity level (step 5) and the areas of the screen that need to be masked (step 1).

5. Move the cursor to LEVEL, and then tilt the joystick left or right to set the detection sensitivity level.

Shifting the setting towards the + side increases sensitivity, while shifting towards the - side decreases it. Repeat steps 4 and 5 until the optimum sensitivity level is obtained.

### Detection Conditions

**Object Size** : The moving object must be larger than one of the screen blocks (1/48 of the total screen area).

**Subject Contrast**: The contrast ratio between the background and the moving object must be at least 5% (at the maximum LEVEL setting).

**Object Speed** : The allowable time range for the object to pass from one edge of the screen to the other is 0.1 second to 0.8 second. Movement that is faster or slower than this cannot be detected.

**Important** : Size and speed limitations are relaxed somewhat when the contrast ratio between the background and the moving object is large.

- Move the cursor to DWELL TIME, and then tilt the joystick left or right to select an alarm detect dwell time setting.

After alarm detection, the next alarm is not detected until the specified dwell time elapses.

Tilting the joystick cycles through the setting display in the sequence shown below. (unit: sec)

2S ↔ 5S ↔ 10S ↔ 30S

- Move the cursor to RECOVER TIME, and then tilt the joystick left or right to select an alarm reset time setting.

Tilting the joystick cycles through the setting display in the sequence shown below. (unit: sec, min)

If you set OFF, then it does not reset until some other operation is done. If AUTO TRACK is set, the camera starts automatic tracking when change (movement) is detected in the image during SEQ or SORT.

OFF ↔ 1MIN ↔ 2MIN ↔ 3MIN ↔ 5MIN ↔ 10MIN  
 ↳ AUTO TRACK ↔ 60MIN ↔ 30MIN ↔ 20MIN ←

**Notes:**

- Monitoring is usually done in SEQ mode, and when the camera detects change (movement) automatic tracking starts. To have the camera return to SEQ mode after a certain amount of time, set the SELF RETURN setting to SEQ.
- Use the mask setting to mask areas where there is wind movement of curtains, etc.
- Use a lower sensitivity level (LEVEL) setting for areas where illumination is low and prone to digital noise. Also note that operation error can occur when the illuminance of a subject is changed suddenly by the headlights of passing cars, turning lights on or off, etc.
- There is a delay of about 0.2 second from the point that the camera detects change (movement) in the image and the point that a signal is sent to the alarm terminal of a VCR, etc.
- Alarms are not output while the setting menu is displayed, unless demo mode alarm output is turned on.
- Alarms are not output when PAN, TILT, ZOOM, FOCUS or other functions are operating.
- When the motion detector is set to MODE 1 or MODE 2, it outputs alarm data during the blanking period. This can cause operational problems for a VCR or other device that uses a time code signal, etc. Turn off the motion detector when not using coaxial communication.
- The motion detector is not intended for use as specialty device for the prevention of theft, fire, etc. The manufacturer assumes no responsibility for any accidents that occur or any losses incurred while this product is being used.

**(2) Preset Alarm Setting (PRESET ALM)**

Turning on the preset alarm will output an alarm from the video output port or alarm output connector when the camera completes a move to a preset position. An alarm is output in the following cases.

- When the self return function is activated (page 30) and the camera finishes moving to the home position, and when switching to the auto mode.
- When SEQ is selected for the auto mode (page 30), and the camera completes a move to a preset position during sequential movement
- When SORT is selected for the auto mode (page 30), and the camera completes a move to a preset position during SORT movement
- When AUTO PAN is selected for the auto mode (page 30), and the camera completes a preset move up to the AUTO PAN start point
- When the camera completes a move to a preset position during manual operation
- When PLAY is selected for the auto mode (page 32), and the camera completes a preset move up to the patrol start point

Use the following procedures to configure preset alarm settings

- Move the cursor to PRESET ALM, and then tilt the joystick left or right to toggle it on and off.

**ON** : Turns on the preset alarm function.

**OFF** : Turns off the preset alarm function.

**Note:** Turn off the preset alarm function before downloading or uploading preset data.

**(3) Alarm Input/Output (ALARM IN/OUT)**

Use this setting to specify what operation the camera should perform when it an alarm signal is input to the alarm input connector or output from the alarm output connector.

**Note:** While the camera is in the AF mode or the lens moves between WIDE and TELE, alarm input may be ignored if several alarm inputs are received in succession.

- Move the cursor to the ALARM IN/OUT ↴ and then press the CAM (SET) button. This will display the alarm setting menu.
- Move the cursor to ALARM IN 1, and then tilt the joystick left and right to select the operation the camera should perform when an external signal is received by ALARM IN 1.

**OFF** : Ignore alarm input signals.

**1POSI** : Move to preset position 1.

**AUTOPAN** : Start auto pan.

**PATROL1** : Start PATROL 1.

**PATROL1 (S)** : Start PATROL 1, and maintain the stored picture quality settings (page 32) even after completion.

**AUTOTRACK1** : Move to preset position number 1, and then perform auto tracking.

**ALARM IN/OUT**	
ALARM IN1	OFF
ALARM IN2	OFF
ALARM IN3	OFF
ALARM IN4	OFF
CNT-CLS 1	OFF
TIME OUT	100MS
CNT-CLS 2	OFF
COAX ALM OUT	OFF
RET TOP	

3. Move the cursor to ALARM IN 2, and then tilt the joystick left and right to select the operation the camera should perform when an external signal is received by ALARM IN 2.

**OFF** : Ignore alarm input signals.  
**2POSI** : Move to preset position 2.  
**SEQ** : Start sequential movement.  
**PATROL2** : Start PATROL 2.  
**PATROL2 (S)** : Start PATROL 2, and maintain the stored picture quality settings (page 32) even after completion.

**AUTOTRACK2** : Move to preset position number 2, and then perform auto tracking.

4. Move the cursor to ALARM IN 3, and then tilt the joystick left and right to select the operation the camera should perform when an external signal is received by ALARM IN 3.

**OFF** : Ignore alarm input signals.  
**3POSI** : Move to preset position 3.  
**SORT** : Start sort movement.  
**PATROL3** : Start PATROL 3.  
**PATROL3 (S)** : Start PATROL 3, and maintain the stored picture quality settings (page 32) even after completion.

**AUTOTRACK3** : Move to preset position number 3, and then perform auto tracking.

5. Move the cursor to ALARM IN 4, and then tilt the joystick left and right to select the operation the camera should perform when an external signal is received by ALARM IN 4.

**OFF** : Ignore alarm input signals.  
**4POSI** : Move to preset position 4.  
**BW** : Black and white display while signal is being input.  
**PATROL4** : Start PATROL 4.  
**PATROL4 (S)** : Start PATROL 4, and maintain the stored picture quality settings (page 32) even after completion.

**AUTOTRACK4** : Move to preset position number 4, and then perform auto tracking.

**Notes:**

- Use PATROL 1 (S) to 4 (S) if you want to switch picture quality (for example to switch picture quality from day to night) when an alarm input is received. ALARM IN4 can be used combined with BW. To use the camera with this application, set the picture quality you want to switch before registering the patrol, then start the patrol registration and then end the registration immediately.
  - If you want to change the picture quality settings according to alarm input for PATROL 1 (S) to 4 (S), the settings are applied to the camera settings and are kept even after the camera is turned on again.
6. Move the cursor to CNT-CLS 1, and then tilt the joystick left and right to select the alarm output that should be performed over ALARM OUT 1 when an alarm is detected.

**OFF** : No alarm output  
**ALARM** : Output an alarm signal when an alarm is detected by the motion detector (page 36) or the preset alarm (page 37). After selecting this setting, perform step 7 to specify the alarm signal output time.  
**AUX1** : Output a contact close signal when AUX1 input is received from the system controller.

7. If you selected ALARM in step 6, move the cursor to TIME OUT and then tilt the joystick left and right to select the alarm signal output time. Tilting the joystick cycles through the output time display in the sequence shown below. (unit: ms)

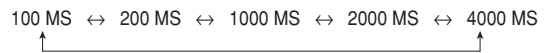

**Note:** The shorter the duration, the more frequent will be the detection output.

8. Move the cursor to CNT-CLS 2, and then tilt the joystick left and right to select the alarm output that should be performed from ALARM OUT 2 when an alarm is detected.

**OFF** : No alarm output  
**BW** : Output a contact close signal only while the camera is in the black and white mode.  
**AUX2** : Output a contact close signal when AUX2 input is received from the system controller.

**Note:** It is recommended to set the connected external device to ignore the shorter alarm outputs of 90 ms or less from the camera.

9. Move the cursor to COAX ALM OUT, and then tilt the joystick left or right to toggle it on and off. This setting turns alarm controls whether an alarm is output when the camera moves to one of the preset positions specified for ALARM IN 1 through 4 (1POSI, 2POSI, 3POSI, 4POSI) in steps 2 through 5, above.

**ON** : Output an alarm signal from the video output connector at the point the camera finishes moving to a preset position (number 1 through 4) when there is alarm input to ALARM IN (1 through 4).  
**OFF** : No alarm signal output

**Notes:**

- The camera ignores alarm inputs during manual operation.
- Turn off alarm outputs before downloading or uploading preset data.

# SPECIAL SETTINGS

## ■ Using the Special Setup Menu

Display the special setup menu from the setup menu to adjust picture quality.

First, display the special setup menu.

1. Display the setup menu (page 21), move the cursor to SPECIAL "↓", and then press the CAM (SET) button.

This will display the special setup menu.

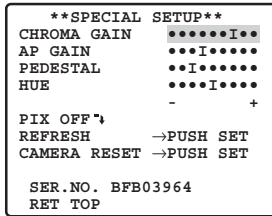

## ● Adjusting Picture Quality

Use the following procedure to adjust picture quality.

1. Move the cursor to CHROMA GAIN, and then tilt the joystick left or right to adjust the CHROMA GAIN level.
2. Move the cursor to AP GAIN, and then tilt the joystick left or right to adjust the aperture level.
3. Move the cursor to PEDESTAL, and then tilt the joystick left or right to adjust the PEDESTAL level.
4. Move the cursor to HUE, and then tilt the joystick left or right to adjust the chroma phase (color tone).
5. Move the cursor to PIX OFF "↓", and then press the CAM (SET) button.

This will display the PIX OFF menu. Perform the following steps to perform blemish compensation on the pixels.

6. Select a position that has a blemish with the PIX OFF number, and then press the CAM (SET) button. This will display the blemish compensation pattern setting screen.

- (1) Use the joystick to move the cross cursor (+) to the location of the defective pixels.
- (2) Move the cursor around the display until there are no more white spots (blemishes) visible, and then press the CAM (SET) button. This will store the blemish compensation pattern.
- (3) This returns to the PIX OFF menu.

An asterisk (\*) to the right of a PIX OFF number indicates that the number has a blemish compensation pattern assigned to it.

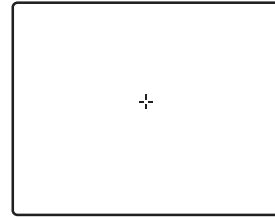
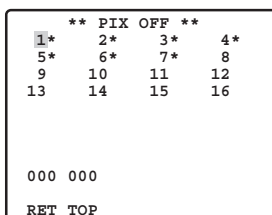

### To delete a blemish compensation pattern

- (1) On the PIX OFF menu screen, select of the pattern you want to delete, and press the CAM (SET) button.

This will display the blemish compensation pattern setting screen.

- (2) Press the F3 button.
- (3) This returns to the PIX OFF menu.

This will delete the blemish compensation pattern and remove the asterisk (\*) to the right of the applicable pattern number.

7. To correct for camera deviation from the preset positions during operation, move the cursor to →PUSH SET to the right of REFRESH, and then press the F3 button.

The refresh function corrects the camera position when it starts to deviate from the preset positions. If you are not using the WV-CU650C system controller, perform one of the following steps to correct the camera position.

8. To reset the camera to its initial default settings, move the cursor to →PUSH SET to the right of CAMERA RESET, and then press the F4 button.

This resets the camera to its initial factory default settings. Note, however, that this does not change the camera's preset position, AUTO PAN, patrol, RS485, blemish compensation pattern and password settings.

If you are not using the WV-CU650C system controller, perform one of the following steps to reset the camera.

**Note:** If above operations are performed while the cursor is located at any other item besides CAMERA RESET, further menu operations may become impossible. If this happens, use the procedure under "Displaying the Setup Menu" on page 21 to re-display the menu.

# SCENE SELECT SETTING

## ■ Using the Scene Select Setting Menu

Display the scene select setting menu from the setup menu to configure scene select settings. First, display the scene select setting menu.

1. Display the setup menu (page 21), move the cursor to SCENE SELECT **↵**, and then press the CAM (SET) button.

This will display the scene select setting menu.

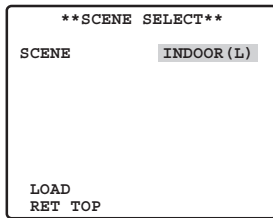

## ● Scene Select Settings

Use the following procedure to configure scene select settings.

1. Move the cursor to SCENE, and then tilt the joystick left or right to change the scene setup.

**INDOOR (L)** : Indoor setting (picture quality priority)

**INDOOR (H)** : Indoor setting (sensitivity priority)

**OUTDOOR (L)** : Outdoor setting (picture quality priority)

**OUTDOOR (H)** : Outdoor setting (sensitivity priority)

Settings related to the picture switch depending on the scene settings. Scene select settings and relationship to other settings are shown in the table below.

	AGC	SENS UP	SHUTTER	BW	DNR	WHITE BAL
INDOOR (L)	MID	OFF	OFF	OFF	LOW	ATW1
INDOOR (H)	HIGH	×2 AUTO	OFF	OFF	HIGH	ATW1
OUTDOOR (L)	MID	OFF	AUTO	AUTO	LOW	ATW2
OUTDOOR (H)	HIGH	×2 AUTO	AUTO	AUTO	HIGH	ATW2

2. Move the cursor to LOAD, and then press the CAM (SET) button.

This will cause the setup you selected for SCENE in step 1 to be applied to the image.

### ■ Displaying the Quick Setup Menu

The quick setup menu can be displayed from the setup menu.

1. Display the setup menu (page 21), move the cursor to → QUICK SETUP, and then press the CAM (SET) button.

Only the following items can be set on the quick setup menu.

- Camera ID setting (page 22)
- Scene select settings (page 40)
- Preset position settings (page 27)
- Language settings (page 21)

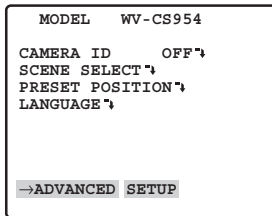

The procedures for configuring settings using the quick setup menu are the same as those for the detailed menu.

To switch back to the detailed menu from the quick setup menu, move the cursor to →ADVANCED SET UP, and then press the CAM (SET) button.

# PASSWORD SETTINGS

## ■ Password Lock Settings

Set the password lock on the setup menu.

### ● Turning Password Lock On and Off

The password lock function can be used to allow only authorized personnel to change camera settings. A password must be input in order to turn password lock on or off.

**ON** : Prohibits changing any settings except for the password lock function.

Selecting this setting limits camera configuration changes to authorized personnel.

**OFF** : Settings on all menus can be changed.

If you are using a VCR for recording, turn off recording before inputting the password. Inputting the password while the picture is being recorded by a VCR will cause the password to be recorded with the picture.

1. Display the setup menu (page 21), move the cursor to PASSWORD LOCK (ON or OFF), and then press the CAM (SET) button.

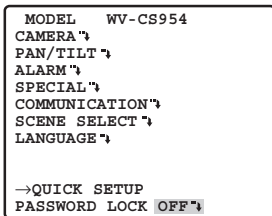

This will display the password input menu.

2. To set the password for the first time, enter the factory default password "123" and then press the CAM (SET) button.

**Note:** You must use this procedure. The password Lock ON/OFF does not switch.

3. Input a 3-digit password by moving the cursor to each of the applicable numbers along the top of the screen (0 to 9) and pressing the CAM (SET) button

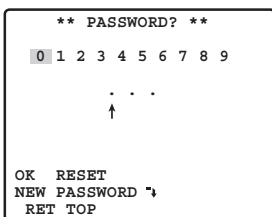

for each digit.

The ↑ pointer will move to the right each time you input a digit. After you input all three digits, move the cursor to OK.

If you make a mistake during input, move the cursor to RESET, press the CAM (SET) button, and then re-input the entire password.

**Note:** The factory default password is 123.

4. Press the CAM (SET) button.  
This returns to the setup menu and toggles PASSWORD LOCK on or off.

The password input screen will reappear if you press the CAM (SET) button after inputting the wrong password. If this happens, perform steps 2 and 3 again.

### ● Changing the Password

After turning on password lock, it is recommended that you use the following procedure to change the factory default password to a different one. Also, make sure you keep a separate record of your password so you do not forget it.

If you are using a VCR for recording, turn off recording before inputting the password. Inputting the password while the picture is being recorded by a VCR will cause the password to be recorded with the picture.

1. Display the setup menu (page 21), move the cursor to PASSWORD LOCK (ON or OFF), and then press the CAM (SET) button.

This will display the password input menu.

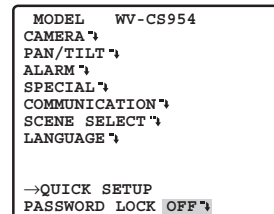

2. Input the current 3-digit password by moving the cursor to each of the applicable numbers along the top of the screen (0 to 9) and pressing the CAM (SET) button for each digit.

The ↑ pointer will move to the right each time you input a digit. After you input all three digits, move the cursor to OK.

If you make a mistake during input, move the cursor to RESET, press the CAM (SET) button, and then re-input the entire password.

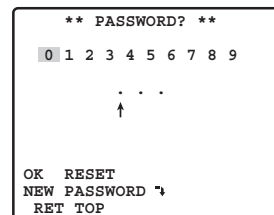

3. Move the cursor to NEW PASSWORD and press the CAM (SET) button to display the password setting menu.  
The password input screen will reappear if you press the CAM (SET) button after inputting the wrong password. If this happens, perform steps 2 and 3 again.
4. Input the new 3-digit password by moving the cursor to each of the applicable numbers along the top of the screen (0 to 9) and pressing the CAM (SET) button for each digit.  
After you input all three digits, move the cursor to OK.



5. Press the CAM (SET) button.  
This returns to the new password input screen again for verification.  
Note that you cannot register the new password by pressing the MON (ESC) button.
6. Input the new 3-digit password again by moving the cursor to each of the applicable numbers along the top of the screen (0 to 9) and pressing the CAM (SET) button for each digit.  
After you input all three digits, move the cursor to OK.
7. Press the CAM (SET) button.  
This completes the password change operation and returns to the setup menu. If the new password you input in step 6 is different from the one you input in step 4, the new password input screen will appear again. If this happens, perform steps 4 through 7 again. Note that you cannot register the new password by pressing the MON (ESC) button.

## SHORTCUTS

Shortcuts are supported when you are using the system controller that has a CAM FUNCTION button. With shortcuts, you can configure camera functions by inputting function codes on the 10-key pad and then pressing the CAM FUNCTION button.

The following is a list of all of the shortcuts that are supported by this camera. In addition, you can also move the camera to a preset position by inputting the applicable position number on the 10-key pad.

### Notes:

- Turn off digital flip before registering preset positions. If NO REGS.; FLIP ON appears, do the setting again.
- Shortcuts may not be performed if they are executed while a pan, tilt, zoom, or focus operation is in progress.
- Shortcuts 1 through 64, 169, 170, and 301~556 can be saved as part of a patrol routine.
- Except for shortcuts 169 and 170, executing any shortcut during patrol routine PLAY will cause the PLAY operation to stop.

Controller Operation	Setting
[6] + [5] + [CAM FUNCTION]	AUTO PAN ON
[6] + [6] + [CAM FUNCTION]	AUTO PAN OFF
[6] + [7] + [CAM FUNCTION]	Increases AUTO PAN speed one step.
[6] + [8] + [CAM FUNCTION]	Decreases AUTO PAN speed one step.
[6] + [9] + [CAM FUNCTION]	Sets AUTO PAN start point.
[7] + [0] + [CAM FUNCTION]	Sets AUTO PAN end point.
[7] + [1] + [CAM FUNCTION]	AUTO MODE: OFF
[7] + [2] + [CAM FUNCTION]	AUTO MODE SEQ: OFF
[7] + [3] + [CAM FUNCTION]	AUTO MODE SEQ: SORT ON
[7] + [4] + [CAM FUNCTION]	Reverses AUTO PAN range.
[7] + [6] + [CAM FUNCTION]	ENDLESS: ON
[7] + [7] + [CAM FUNCTION]	ENDLESS: OFF
[7] + [8] + [CAM FUNCTION]	DIGITAL FLIP: ON
[7] + [9] + [CAM FUNCTION]	DIGITAL FLIP: OFF
[8] + [0] + [CAM FUNCTION]	PROPO.P/T: ON
[8] + [1] + [CAM FUNCTION]	PROPO.P/T: OFF
[8] + [4] + [CAM FUNCTION]	SUPER-D III: ON
[8] + [5] + [CAM FUNCTION]	SUPER-D III: OFF
[8] + [6] + [CAM FUNCTION]	AF MODE: AUTO
[8] + [7] + [CAM FUNCTION]	AF MODE: MANUAL
[8] + [8] + [CAM FUNCTION]	Performs auto focus.
[8] + [9] + [CAM FUNCTION]	Moves to home position.
[9] + [0] + [CAM FUNCTION]	BW: ON
[9] + [1] + [CAM FUNCTION]	BW: OFF
[9] + [2] + [CAM FUNCTION]	BW: AUTO
[9] + [3] + [CAM FUNCTION]	CAMERA ID: ON
[9] + [4] + [CAM FUNCTION]	CAMERA ID: OFF
[9] + [5] + [CAM FUNCTION]	AREA TITLE: ON (NESW)
[9] + [6] + [CAM FUNCTION]	AREA TITLE: ON (USER)
[9] + [7] + [CAM FUNCTION]	AREA TITLE: OFF
[1] + [0] + [0] + [CAM FUNCTION]	Adjusts camera position (REFRESH)
[1] + [0] + [1] + [CAM FUNCTION]~	Stores preset to first available preset number (1 to 64).
[1] + [6] + [4] + [CAM FUNCTION]	
[1] + [6] + [5] + [CAM FUNCTION]	PATROL1: PLAY
[1] + [6] + [6] + [CAM FUNCTION]	PATROL 1 - PATROL 4: STOP
[1] + [6] + [7] + [CAM FUNCTION]	PATROL1: LEARN start
[1] + [6] + [9] + [CAM FUNCTION]	IRIS: OPEN

Controller Operation	Setting
[1] + [7] + [0] + [CAM FUNCTION]	IRIS: CLOSE
[1] + [7] + [1] + [CAM FUNCTION]	SHUTTER: ON
[1] + [7] + [2] + [CAM FUNCTION]	SHUTTER: OFF
[1] + [7] + [3] + [CAM FUNCTION]	Increases shutter speed one step.
[1] + [7] + [4] + [CAM FUNCTION]	Decreases shutter speed one step.
[1] + [7] + [5] + [CAM FUNCTION]	AGC: ON
[1] + [7] + [6] + [CAM FUNCTION]	AGC: OFF
[1] + [7] + [7] + [CAM FUNCTION]	SENS UP: FIX ON
[1] + [7] + [8] + [CAM FUNCTION]	SENS UP: FIX OFF
[1] + [7] + [9] + [CAM FUNCTION]	Increases electronic sensitivity enhancement (FIX) one step.
[1] + [8] + [0] + [CAM FUNCTION]	Decreases electronic sensitivity enhancement (FIX) one step.
[1] + [8] + [1] + [CAM FUNCTION]	SENS UP: AUTO ON
[1] + [8] + [2] + [CAM FUNCTION]	SENS UP: AUTO OFF
[1] + [8] + [3] + [CAM FUNCTION]	Increases electronic sensitivity enhancement (AUTO) one step.
[1] + [8] + [4] + [CAM FUNCTION]	Decreases electronic sensitivity enhancement (AUTO) one step.
[1] + [8] + [5] + [CAM FUNCTION]	Increases line lock phase (FINE) one step.
[1] + [8] + [6] + [CAM FUNCTION]	Decreases line lock phase (FINE) one step.
[1] + [8] + [7] + [CAM FUNCTION]	Pans 180° .
[1] + [8] + [8] + [CAM FUNCTION]	CLEANING: ON
[1] + [8] + [9] + [CAM FUNCTION]	CLEANING: OFF
[1] + [9] + [0] + [CAM FUNCTION]	BW AUTO switching time: 10 seconds
[1] + [9] + [1] + [CAM FUNCTION]	BW AUTO switching time: 30 seconds
[1] + [9] + [2] + [CAM FUNCTION]	BW AUTO switching time: 60 seconds
[1] + [9] + [3] + [CAM FUNCTION]	BW AUTO switching time: 300 seconds
[1] + [9] + [4] + [CAM FUNCTION]	PATROL2: PLAY
[1] + [9] + [5] + [CAM FUNCTION]	PATROL3: PLAY
[1] + [9] + [6] + [CAM FUNCTION]	PATROL4: PLAY
[1] + [9] + [7] + [CAM FUNCTION]	PATROL2: LEARN start
[1] + [9] + [8] + [CAM FUNCTION]	PATROL3: LEARN start
[1] + [9] + [9] + [CAM FUNCTION]	PATROL4: LEARN start
[2] + [0] + [0] + [CAM FUNCTION]	Turns on auto tracking.
[2] + [0] + [1] + [CAM FUNCTION]	STABILIZER: ON
[2] + [0] + [2] + [CAM FUNCTION]	STABILIZER: OFF
[2] + [0] + [3] + [CAM FUNCTION]	PAN, TILT, ZOOM, coordinate display ON
[2] + [0] + [4] + [CAM FUNCTION]	PAN, TILT, ZOOM, coordinate display OFF
[3] + [0] + [1] + [CAM FUNCTION] ~	Moves to a preset number (1 to 256).*
[5] + [5] + [6] + [CAM FUNCTION]	Example: Preset number 128 → [4] + [2] + [8] + [CAM FUNCTION]
[6] + [0] + [1] + [CAM FUNCTION] ~	Registers a position to a preset number (1 to 256).*
[8] + [5] + [6] + [CAM FUNCTION]	Example: Preset number 128 → [7] + [2] + [8] + [CAM FUNCTION]

\* Do not do this operation with the previous dome type camera models (WV-CS850 series, WV-CS854, WV-CS854E series, WV-CW860 series, WV-CW864, WV-CW864E series, and WV-CS564), doing so may cause a malfunction.

# TROUBLESHOOTING

Before requesting service, check the following symptoms to see if you can solve the problem yourself. If the countermeasures described below do not correct the problem, or if the symptoms you are experiencing are not covered here, contact a quality service person or system installer.

Problem	Cause and Recommended Action	Reference Pages
<b>No picture (dark screen)</b>	<ul style="list-style-type: none"> <li>Is the camera connected correctly? Check the operating instructions that come with your system controller.</li> </ul>	—
	<ul style="list-style-type: none"> <li>Is the lens iris closed? Execute the iris reset from the system controller you are using.</li> </ul>	<b>22-23</b>
	<ul style="list-style-type: none"> <li>Is the camera set up for a fixed shutter speed?</li> </ul>	<b>23</b>
<b>White picture</b>	<ul style="list-style-type: none"> <li>Is the lens iris open?</li> </ul>	<b>22-23</b>
	<ul style="list-style-type: none"> <li>Is FIX selected for the electronic sensitivity enhancement (SENS UP) setting?</li> </ul>	<b>24</b>
<b>Out of focus picture</b>	<ul style="list-style-type: none"> <li>Is the dome cover or lens of the camera dirty? If so, clean them.</li> </ul>	<b>7</b>
	<ul style="list-style-type: none"> <li>Is MANUAL selected for the auto focus mode?</li> </ul>	<b>26</b>
	<ul style="list-style-type: none"> <li>Is the object one that is not compatible with auto focus? For such objects, focus manually.</li> </ul>	<b>26</b>
<b>Digital noise in the picture</b>	<ul style="list-style-type: none"> <li>The slip ring may be dirty. Do you have the cleaning function turned on?</li> </ul>	<b>35</b>
	<ul style="list-style-type: none"> <li>Is the camera set up correctly?</li> </ul>	<b>11</b>

Problem	Cause and Recommended Action	Reference Pages
<p>Poor picture color</p>	<ul style="list-style-type: none"> <li>• Check the white balance setting.</li> </ul>	<p>25</p>
	<ul style="list-style-type: none"> <li>• Use the special setup menu to adjust picture quality.</li> </ul>	<p>39</p>
	<ul style="list-style-type: none"> <li>• Is the dome cover or lens of the camera dirty? If so, clean them.</li> </ul>	<p>7</p>
<p>Image flicker</p>	<ul style="list-style-type: none"> <li>• If Super Dynamic III is turned on, turn it off.</li> </ul>	<p>22-23</p>
<p>Afterimages in the picture</p>	<ul style="list-style-type: none"> <li>• Check the DNR setting.</li> </ul>	<p>25</p>
<p>Black and white picture picture</p>	<ul style="list-style-type: none"> <li>• The camera has an auto black and white switching mode function. Check the setting of this mode.</li> </ul>	<p>25-26</p>
<p>Frequent switching between the color and the black and white modes</p>	<ul style="list-style-type: none"> <li>• Adjust the black and white mode switching level, and the duration time setting.</li> </ul>	<p>25-26</p>
<p>White specks in the picture</p>	<ul style="list-style-type: none"> <li>• Use the PIX OFF function to perform blemish compensation.</li> </ul>	<p>39</p>
<p>Menu does not open.</p>	<ul style="list-style-type: none"> <li>• Is the camera connected correctly? See the operating instructions that come with the system controller you are using.</li> </ul>	<p>—</p>
	<ul style="list-style-type: none"> <li>• Are camera communication settings configured correctly?</li> </ul>	<p>12-14 18-19 20</p>

Problem	Cause and Recommended Action	Reference Pages
<p><b>Menu settings will not change.</b></p>	<ul style="list-style-type: none"> <li>• Is the password lock function turned on?</li> </ul>	<p><b>42</b></p>
<p><b>I forgot the password.</b></p>	<ul style="list-style-type: none"> <li>• Contact a quality service person or system installer.</li> </ul>	<p>—</p>
<p><b>Picture does not switch to black and white.</b></p>	<ul style="list-style-type: none"> <li>• Switching is not performed when the ALARM IN 4 setting is BW. Check the setting.</li> </ul>	<p><b>38</b></p>
<p><b>Pan, tilt, zoom, or focus do not work.</b></p>	<ul style="list-style-type: none"> <li>• Is the camera connected correctly? See the operating instructions that come with the system controller you are using.</li> </ul>	<p>—</p>
	<ul style="list-style-type: none"> <li>• The camera has a pan limit function. Check the PAN LIMIT settings.</li> </ul>	<p><b>31</b></p>
	<ul style="list-style-type: none"> <li>• The motor or lens may be worn. Contact a quality service person or system installer.</li> </ul>	<p>—</p>
<p><b>The camera movement modes (OFF, SEQ, SORT, AUTO PAN, PATROL, AUTO TRACK) do not work.</b></p>	<ul style="list-style-type: none"> <li>• Check the self return function.</li> </ul>	<p><b>30</b></p>
	<ul style="list-style-type: none"> <li>• Check the ALARM IN settings.</li> </ul>	<p><b>37-38</b></p>
	<ul style="list-style-type: none"> <li>• Check the recover time setting of the motion detector.</li> </ul>	<p><b>36-37</b></p>

Problem	Cause and Recommended Action	Reference Pages
<p>The camera movement mode (OFF, SEQ, SORT, AUTO PAN, PATROL, AUTO TRACK) setting changes.</p>	<ul style="list-style-type: none"> <li>• Check the self return function.</li> </ul>	<p><b>30</b></p>
<p>Camera position is different from the preset position setting.</p>	<ul style="list-style-type: none"> <li>• Perform REFRESH from the special setup menu.</li> </ul>	<p><b>39</b></p>
<p>Picture is different from the position setting.</p>	<ul style="list-style-type: none"> <li>• Adjust the picture using the preset menu and a scene file.</li> </ul>	<p><b>27-29</b></p>
<p>Upper part of the picture is black when the camera is in a horizontal orientation.</p>	<ul style="list-style-type: none"> <li>• This is caused by the camera's internal cover. It does not indicate malfunction.</li> </ul>	<p><b>35</b></p>
<p>Camera suddenly starts to pan by itself.</p>	<ul style="list-style-type: none"> <li>• If the cleaning function is turned on, this is normal does not indicate malfunction. Check the CLEANING settings.</li> </ul>	<p><b>35</b></p>
	<ul style="list-style-type: none"> <li>• If the cleaning function is not turned on, this symptom could be due to noise.</li> </ul>	<p><b>8, 12</b></p>

● **Periodically check the power cord and plug.**

<p>Power cord sheathing is damaged.</p>	<ul style="list-style-type: none"> <li>• The power cord, connector, or power plug is damaged. Continued use creates the risk of electric shock and fire. Immediately unplug the power plug and contact a qualified service person or system installer for servicing.</li> </ul>	
<p>Power cord, connectors, or power plug becomes hot during operation.</p>		
<p>Power cord becomes warm or hot when it is bent or stretched during use.</p>		

# SPECIFICATIONS

## ● General

Power Requirements	24 V AC, 60 Hz
Power Consumption	13 W
Pick-up Device	1/4-type {1/4"} interline transfer CCD
Effective Pixels	768 (H) × 494 (V)
Scanning Area	3.65 mm (H) × 2.74 mm (V)
Signal	NTSC
Synchronization	Internal (INT), multiplexed vertical drive (VD2), link-lock (LL)
Scanning	2:1 interlace
Scanning Frequencies	Horizontal: 15.734 kHz, Vertical: 59.94 Hz
Video Output	VBS: 1.0 V [P-P]/75 Ω (BNC plug)
Resolution (Center)	Horizontal : 480 lines minimum (color NORMAL mode) 540 lines typ. , 520 lines minimum (color HIGH mode) 570 lines minimum (black and white) Vertical : 350 lines minimum (Center)
Minimum Illumination	0.5 lux{fc} (color mode) 0.04 lux{fc} (black and white mode) SENSE UP: OFF; AGC: HIGH
Dynamic Range	52 dB typ. (SUPER-DⅢ: ON)
S/N Ratio	50 dB minimum (AGC: OFF)
Ambient Operating Temperature	-10 °C to 50 °C; Humidity 90 % max. (non-condensation)
Dimensions	154.5 mm(D) × 233 mm(H) {6-5/64"(D) × 9-11/64"(H)}
Weight	Approximately 2.2 kg {4.9 lbs}
Finish	Camera: Die cast aluminum with baked melanin coating (Paint color: Fine silver) Dome: Clear acrylic resin

## ● Pan and Tilt

Panning Range	360 ° endless
Panning Modes	Manual, auto, manual position, sequential position
Panning Speed*	Manual: Approximately 0.065 °/s to 120 °/s 8 steps, 16 steps, 64 steps Preset: Approximately 400 °/s
Tilting Range	-5 ° to 185 ° (horizontal - vertical - horizontal) (According to the TILT ANGLE)
Tilting Modes	Manual, manual position, sequential position
Tilting Speed*	Manual: Approximately 0.065 °/s to 120 °/s 8 steps, 16 steps, 64 steps Preset: Approximately 400 °/s

\* Actual speed depends on type of controller being used.



## ● Lens

Zoom Ratio	30x (Approximately 300x with digital zoom)
Focal Length	3.8 mm to 114 mm
Maximum Aperture Ratio	1:1.4 (WIDE) to 3.7 (TELE)
Object Distance	1.5 m
Iris Range	F1.4 to 22, Close
Angular Field of View	Horizontal: 1.9 ° (TELE) to 52 ° (WIDE) Vertical: 1.4 ° (TELE) to 40 ° (WIDE)

## ● Main Functions

Controller Interface	Coaxial Multiplex System, RS485
Control Functions	Pan and tilt, zoom and focus, 256 preset positions, home position, patrol
AGC	ON (LOW), ON (MID), ON (HIGH), OFF
Title (ID)	ON, OFF (Preset ID, camera ID, area title: 16 alphanumeric characters)
Zoom Speed	Approximately 6.0 seconds (TELE to WIDE) in manual mode
Zoom Limit	1x to 300x (Over 30x is electronic zoom)
Password Lock	All menus
Auto Focus	MANUAL/AUTO (PAN, TILT, ZOOM linked)
Iris	ALC (Adjustable OPEN/CLOSE output target level)/MANUAL
Shutter	OFF (1/60), AUTO, 1/100, 1/250, 1/500, 1/1000, 1/2000, 1/4000, 1/10000
Electronic Sensitivity Enhancement	32X max. (AUTO or FIX)
Auto Mode	OFF, SEQ, SORT, AUTO PAN, PATROL, AUTO TRACK
Auto Pan Key	SEQ, SORT, AUTO PAN, PATROL, AUTO TRACK
Digital Flip	ON/OFF
SUPER-D III	ON/OFF
Motion Detector	OFF/MODE1/MODE2
Alarm Input/Output	4 inputs (ALARM IN 1 to ALARM IN 4) 2 outputs (ALARM/AUX1, BW/AUX2)
Black and White Mode Switching	AUTO/ON/OFF
Privacy Zone	ON/OFF (8 zone settings)
Patrol	STOP/PLAY/LEARN
Cleaning	ON/OFF
Image Hold	ON/OFF
Auto Image Stabilizer	ON/OFF
Scene Select Setting	INDOOR (L) /INDOOR (H) /OUTDOOR (L) /OUTDOOR (H)
Language Setting	Japanese, English, German, French, Italian, Spanish, Russian, Chinese

# VERSION FRANÇAIS (FRENCH VERSION)

	<b>CAUTION ATTENTION</b> RISK OF ELECTRIC SHOCK DO NOT OPEN RISQUE DE CHOCS ELECTRIQUES NE PAS OUVRIR	
<b>ATTENTION:</b> AFIN DE PRÉVENIR LE RISQUE DE CHOCS ÉLECTRIQUES, NE PAS RETIRER LES VIS. TOUTE RÉPARATION DEVRAIT ÊTRE CONFIEE À UN PERSONNEL QUALIFIÉ.		

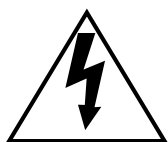

SA 1965

L'éclair à extrémité fléchée placé dans un triangle équilatéral est destiné à attirer l'attention de l'utilisateur sur la présence d'une "tension potentiellement dangereuse" et non isolée se trouvant dans les limites du coffret de l'appareil dont la puissance est suffisante pour constituer un risque important d'électrocution.



SA 1966

Le point d'exclamation placé dans un triangle équilatéral sert à attirer l'attention de l'utilisateur sur des instructions de fonctionnement et d'entretien (de dépannage) à caractère important dans la brochure qui accompagne l'appareil.

Cet appareil numérique de la classe A est conforme à la norme NMB-003 du Canada.

L'interférence radioélectrique générée par cet appareil numérique de type A ne dépasse pas les limites radioélectriques, section appareil numérique, du Ministère des Communications.

Le numéro de série de l'appareil se trouve sur la plaque supérieure.

Nous vous conseillons de relever le numéro de série de votre appareil dans l'espace réservé ci-dessous et de conserver précieusement votre notice d'instructions en tant que justificatif d'achat aux fins d'identification en cas de vol.

No. de modèle WV-CS954

No. de série \_\_\_\_\_

**MISE EN GARDE:** Afin de prévenir tout risque d'incendie ou d'électrocution, éviter d'exposer cet appareil à la pluie ou à une humidité excessive. Éviter d'exposer l'appareil aux égouttements d'eau et aux éclaboussures et s'assurer qu'aucun objet rempli de liquide, tels que des cases, ne soit placé sur l'appareil.

## INSTRUCTIONS DE SÉCURITÉ IMPORTANTES

- 1) Veuillez lire ces instructions.
- 2) Conservez ces instructions.
- 3) Tenir compte de tous les avertissements.
- 4) Conformez-vous à toutes les instructions.
- 5) Ne pas utiliser cet appareil près de lieux en présence d'eau.
- 6) Nettoyer uniquement avec un chiffon sec.
- 7) N'obturer aucune des ouvertures d'aération. Installer conformément aux instructions du fabricant.
- 8) Ne pas utiliser à proximité de sources de chaleur telles que des radiateurs, des bouches de chauffage, des appareils de chauffage ou tout autre appareil (y compris les amplificateurs) produisant de la chaleur.
- 9) Ne pas asservir l'objectif de sécurité de la prise polarisée ou de la prise de mise à la terre. Une prise polarisée possède deux lames dont l'une est plus large que l'autre. Une prise de mise à la terre possède deux lames ainsi qu'un troisième élément, un ergot de mise à la terre. La lame qui est large ou le troisième élément, l'ergot, sont installés pour assurer votre sécurité. Si la prise fournie ne s'engage pas correctement dans votre prise, veuillez consulter un électricien pour qu'il effectue le remplacement de l'ancienne prise de sortie secteur.
- 10) Protéger le cordon d'alimentation afin que personne ne marche dessus ni ne soit pincé, notamment au niveau des prises, les prises pratiques et les points de sortie de l'appareil.
- 11) Utiliser uniquement les fixations ou les accessoires spécifiés par le fabricant.
- 12) Utiliser uniquement le chariot, le support, le trépied, la platine de fixation ou la tablette spécifiée par le fabricant ou vendu avec l'appareil. Quand un chariot est utilisé, prendre toutes les précautions nécessaires lors du déplacement de la combinaison chariot-appareil afin que le tout ne se renverse pas.



- 13) Débrancher cet appareil pendant les orages électriques ou s'il n'est pas utilisé sur de longues périodes de temps.
- 14) Toute réparation ou dépannage doit être confié à un personnel qualifié. Un dépannage est nécessaire lorsque l'appareil a été endommagé d'une manière quelconque, par exemple, lorsque le cordon d'alimentation électrique ou la prise sont endommagés, si un liquide s'est répandu dessus ou si des objets sont tombés dans l'appareil, lorsque l'appareil a été exposé à la pluie ou à l'humidité, ne fonctionne pas normalement ou s'il a fait une chute.

## LIMITATION DE RESPONSABILITÉ

CETTE PUBLICATION EST FOURNIE "COMME TEL" SANS GARANTIE DE TOUTE SORTE, EXPRÈS OU IMPLICITE, ÉTANT INCLUSE MAIS NON LIMITÉE AUX GARANTIES IMPLICITES DE LA VALEUR MARCHANDE, ADAPTATION POUR TOUT BUT PARTICULIER OU NON-INFRACTION DES DROITS D'UN TIERS.

CETTE PUBLICATION A PU INCLURE DES INEXACTITUDES TECHNIQUES OU DES ERREURS TYPOGRAPHIQUES. DES CHANGEMENTS SONT AJOUTÉS AUX INFORMATION CI-DESSUS, À TOUT MOMENT, AUX FINS D'AMÉLIORATION DE CETTE PUBLICATION ET/OU DU PRODUIT CORRESPONDANT (S).

## DÉNI DE LA GARANTIE

EN AUCUN CAS MATSUSHITA ELECTRIC INDUSTRIAL CO., LTD. NE PEUT ÊTRE TENU POUR RESPONSABLE POUR TOUT PARTI OU TOUTE PERSONNE, À L'EXCEPTION DE DU REMPLACEMENT OU D'UN ENTRETIEN RAISONNABLE DE CE PRODUIT POUR LES CAS, Y COMPRIS MAIS NON LIMITÉ À CE QUI EST MENTIONNÉ CI-DESSOUS:

- (1) TOUT DÉGÂT ET PERTE, Y COMPRIS SANS LIMITATION, DIRECT OU INDIRECT, SPÉCIAL, IMPORTANT OU EXEMPLAIRE, SURVENANT OU CONCERNANT LE PRODUIT;
- (2) BLESSURE PERSONNELLE OU TOUT DÉGÂT CAUSÉS PAR UN USAGE NON APPROPRIÉ OU UNE UTILISATION NÉGLIGENTE DE L'UTILISATEUR;
- (3) DÉMONTAGE, RÉPARATION OU MODIFICATION NON AUTORISÉS DU PRODUIT EFFECTUÉS PAR L'UTILISATEUR;
- (4) LES INCONVÉNIENTS OU PERTES QUI SURVIENNENT SI LES IMAGES NE SONT PAS AFFICHÉES, DU FAIT D'UNE QUELCONQUE RAISON OU CAUSE INCLUANT UNE QUELCONQUE PANNE OU PROBLÈME INHÉRENT AU PRODUIT.
- (5) TOUT PROBLÈME, INCOMMODITÉ IMPORTANTE DE CONSÉQUENCE OU PERTE OU ENDOMMAGEMENT, SURVENANT DU SYSTÈME COMBINÉ PAR DES APPAREILS DE TIERS.
- (6) TOUTE RÉCLAMATION OU ACTION ENTREPRISE POUR DES DOMMAGES, APPORTÉE PAR TOUTE PERSONNE OU ORGANISATION ÉTANT UN SUJET PHOTOGÈNE, DÛ À LA VIOLATION DE L'INTIMITÉ AVEC POUR RÉSULTAT DES IMAGES DE SURVEILLANCE DE CAMÉRA VIDÉO, Y COMPRIS DES DONNÉES SAUVEGARDÉES, POUR UNE RAISON QUELCONQUE, EST DIFFUSÉE PUBLIQUEMENT OU EST EMPLOYÉE POUR UN BUT AUTRE QUE CELA DE LA SURVEILLANCE
- (7) TOUT PROBLÈME, INCOMMODITÉ CONSÉCUTIVE IMPORTANTE OU PERTE OU DOMMAGES, SURVENANT DE LA DÉTECTION INAPPROPRIÉE OU INTRODUCTION DANS LA DÉTECTION PAR LA FONCTION VMD (Détection de mouvement vidéo) DU PRODUIT.

## DÉNI DE LA GARANTIE CARACTÉRISTIQUES

Cette caméra couleur CCTV est un appareil de vidéosurveillance qui incorpore un dispositif à transfert de charge CCD de 1/4 de pouce, un zoom grossissant 30x, pré-réglée et des capacités de balayage panoramique et de réglage d'inclinaison dans une configuration en dôme. Cet appareil offre également les caractéristiques suivantes.

### ■ Super Dynamic III (SUPER-D III)

Le processeur SUPER-D III rend possible la capture d'images claires de sujets diversement éclairés.

### ■ Nouveau DSP pour une haute sensibilité

Un nouveau système de réduction de bruit réduit la luminance minimum à 0,5 lux{fc} en mode couleur et à 0,04 en mode noir et blanc.

### ■ Passage automatique de nuit en mode Noir et blanc

Cette caméra peut être configurée de manière à passer automatiquement en mode noir et blanc dans des conditions de faible lumière pour obtenir des images claires même de nuit.

### ■ Digital Flip (retournement numérique)

Une caméra doit normalement s'arrêter pour pointer vers le bas pendant une opération de retournement. Avec le retournement numérique, la caméra peut s'incliner de 0 à 180 ° d'un seul mouvement. Il devient ainsi possible de suivre sans problème des sujets passant directement sous la caméra

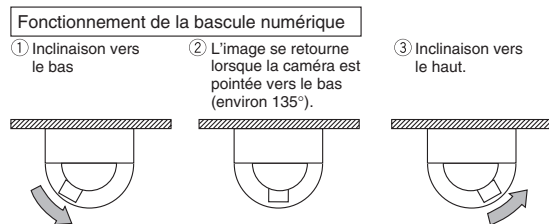

... La bascule numérique est effectuée uniquement lorsque la manette de contrôle est tenue vers le bas.

### ■ Fonction Zone de confidentialité

La fonction Zone de confidentialité permet de masquer des zones spécifiques de manière qu'elles n'apparaissent pas.

### ■ Fonction Patrouille

La fonction patrouille garde en mémoire les mouvements de routine manuels de la caméra pour pouvoir les relire en cas de nécessité. Vous pouvez ainsi apprendre à la caméra les mouvements des personnes à surveiller, en relisant les paramètres mis en mémoire, les mouvements automatiques sont faits automatiquement.

### ■ Mémoire de position caméra

Le système peut être configuré avec 256 positions caméra au maximum. Une position caméra particulière peut être sélectionnée et vue en saisissant le numéro de pré-réglée applicable sur le clavier à 10 touches.

### ■ Détection de mouvement

Le système peut être configuré de sorte que le moindre mouvement sur l'écran de surveillance déclenche l'émission d'un signal d'alarme.

Cette fonction peut être utilisée avec un système de magnétoscope pour enregistrer des images d'intrusion nocturne.

## ACCESSOIRES

Mode d'emploi (ce manuel) .....1 él  
Certificat de garantie .....1 él

Les éléments suivants sont nécessaires à l'installation.  
Couvercle décoratif .....1 él  
Feuille de protection contre la poussière .....1 él  
Câble d'alarme 8P .....1 él  
Câble d'alarme 4P .....1 él  
Connecteur pour 24 V CA .....1 él

## ACCESSOIRES EN OPTION

Couvercle de dôme (transparent à environ 50 %, type fumé) ..... WV-CS3S  
Support de montage plafond ..... WV-Q105/WV-Q116/WV-Q117  
Support de montage mural ..... WV-Q118

## MESURES DE PRÉCAUTIONS

### 1. Ne jamais tenter de démonter la caméra.

Pour éviter tout risque d'électrocution, ne pas enlever vis ou couvercles.

Il n'y a aucune pièce réparable par l'utilisateur à l'intérieur.

Adressez-vous à des techniciens dépanneurs qualifiés pour toute réparation.

### 2. Manipuler soigneusement la caméra.

Ne pas employer improprement la caméra. Évitez de la secouer, de lui faire subir des chocs etc. La caméra pourrait être endommagée par de mauvaises conditions de rangement ou de manipulation.

### 3. Ne jamais exposer la caméra à la pluie ou à l'humidité, et n'essayez pas de la faire fonctionner en zone humide.

Ce produit est destiné à une utilisation en intérieur ou à des lieux abrités de la pluie ou de l'humidité.

Mettez l'appareil immédiatement hors tension et demandez l'aide d'un technicien qualifié pour le dépannage.

L'humidité peut endommager la caméra et créer un danger d'électrocution.

### 4. Ne jamais se servir de détergents abrasifs et violents pour nettoyer le caisson de la caméra.

Utilisez un chiffon sec pour nettoyer la caméra en cas de besoin.

Si la saleté est difficile à enlever, utilisez un détergent doux et frottez délicatement. Il faut faire extrêmement attention à ne pas rayer le dôme en l'essuyant.

Avec un chiffon sec retirez toute trace de détergent pour terminer.

### 5. Ne jamais pointer la caméra vers le soleil.

Que la caméra soit ou non en service, ne la pointez jamais directement vers le soleil ou vers d'autres objets extrêmement lumineux. Cela peut entraîner un traînage ou une hyper luminosité.

### 6. Ne dirigez jamais la caméra vers de puissantes sources d'éclairage pendant de longs moments

Une lumière telle celle d'un projecteur risque de favoriser la formation d'une tache rémanente sur l'écran d'affichage. Le fait de ne pas respecter cette mise en garde, peut produire une image décolorée suite à la détérioration du filtre couleur intégré dans le dispositif à transfert de charge CCD.

### 7. Ne jamais installer cette caméra en position inversée.

Cette caméra est conçue pour être installée sur un plafond ou un mur. Le fait de l'installer en position inversée par exemple sur un plancher, peut avoir pour effet d'empêcher un fonctionnement normal.

### 8. Ne jamais faire fonctionner la caméra dans des conditions excédant ses limites d'utilisation en termes de température, d'humidité ou de puissance d'alimentation.

Évitez d'utiliser la caméra dans un milieu extrême avec des conditions de température ou d'humidité très élevées. La caméra ne doit pas être placée près de sources de chaleur telles que des radiateurs, des poêles ou tout autre appareil produisant de la chaleur.

Elle doit être utilisée dans des conditions de température ambiante située entre -10 °C et + 50 °C {14 °F - 122 °F} (et de préférence +40 °C {104 °F}) avec une humidité inférieure à 90 %.

La source d'alimentation est de 24 V de courant alternatif 60 Hz.

### 9. La caméra ne doit pas être installée près d'une bouche d'aération d'air conditionné.

L'objectif risque de s'embuer en raison de la condensation si la caméra vidéo est utilisée dans les conditions suivantes.

- Variations rapides de température suite à la mise en marche ou l'arrêt de l'air conditionné.
  - Variations rapides de température en raison d'une ouverture et d'une fermeture fréquentes des portes.
  - Utilisation dans un environnement où les lunettes s'embuent.
  - Utilisation dans une pièce remplie de fumée de cigarettes ou de poussière.
- Si l'objectif s'embue, suite à une condensation, retirez le couvercle du dôme et éliminez l'humidité des surfaces avec un chiffon doux.

### 10. Pièces de remplacement

Les pièces munies de contacts telles que les moteurs d'entraînement d'objectif, le moteur du ventilateur de refroidissement et les bagues collectrices à l'intérieur de la caméra vidéo, sont sujettes à usure avec le temps. Demandez au centre après vente le plus proche d'effectuer le remplacement et l'entretien de ces pièces.

### 11. Ne pas diriger la caméra vidéo vers le même sujet pendant un long moment.

Une rémanence d'image risque de se produire sur l'écran fluorescent du tube à rayons cathodiques.

### 12. Fonction d'auto diagnostic

Si la caméra vidéo continue de fonctionner de façon anormale pendant plus de 30 secondes du fait de problème tels des bruits externes, elle redémarre automatiquement. Si cela se produit fréquemment, vérifiez s'il existe une raison liée à l'environnement.

- \* Nous, Matsushita Electric Industrial Co., Ltd. déclarons ci-après que nous ne serions être tenu pour responsable des dommages survenus, directs ou indirects, par l'utilisation de ce produit pour une transaction commerciale ou pour la sécurité, ou par un défaut de son fonctionnement.

## PRÉCAUTIONS PENDANT LE FONCTIONNEMENT

### ■ La caméra vidéo n'est pas équipée d'un commutateur d'alimentation.

La mise sous tension est immédiate dès que le cordon d'alimentation est branché. Avant de procéder au nettoyage de la caméra vidéo, débranchez le cordon d'alimentation de la prise de courant.

### ■ Que faire si le message OVER HEAT apparaît sur l'écran

Ce message indique que la température interne de la caméra vidéo est très chaude. Débranchez immédiatement le cordon d'alimentation de la prise de courant et contactez un technicien ou un installateur système qualifiés.

### ■ Notez les recommandations suivantes pour vous assurer, à long terme, un fonctionnement sans problème.

Une utilisation prolongée dans des températures et une humidité élevées peut entraîner la détérioration des composants et peut abrégier la durée de vie de la caméra vidéo.

La température ambiante de fonctionnement recommandée est située à moins de +35 °C.

Veillez à ce que la caméra soit installée dans un emplacement qui ne soit pas exposé à la chaleur directe d'un radiateur, chauffage etc.

### ■ Évitez d'utiliser cette caméra vidéo dans des lieux où se prépare de la cuisine et dans des endroits d'où se dégagent de grandes quantités de vapeur d'eau et d'huile.

### ■ A propos de la fonction de nettoyage de la caméra

Une utilisation prolongée peut provoquer des bruits sur le moniteur et dérégler les positions pré-réglées.

Si de telles conditions persistent même après avoir effectué un nettoyage de la caméra vidéo (page 86), allez au Menu pour activer et exécuter la fonction "RAFRAICHIR" (page 90).

Si vous utilisez un sélecteur matriciel avec une fonction de nettoyage de caméra vidéo (WJ-SX550C), configurez le réglage de nettoyage automatique du sélecteur matriciel de manière que le nettoyage soit effectué une fois par jour.

### ■ La caméra vidéo est uniquement prévue pour fonctionner en position suspendue.

Ne pas l'utiliser dans une autre position comme par exemple posée sur la surface d'une table, au sol etc. De telles conditions d'utilisation peuvent provoquer des dysfonctionnements.

### ■ Rémanence d'image sur le filtre couleur du dispositif de transfert de charge CCD

Une lumière intense concentrée sur un point pendant une longue période, peut entraîner une détérioration du filtre couleur intégré dans le dispositif à transfert de charge CCD et une décoloration de la partie affectée. Même si la position de la caméra vidéo est modifiée, la décoloration persiste à l'endroit où la lumière s'était concentrée.

### ■ Ne pas pointer la caméra en direction d'une source lumineuse violente.

Une lumière intense comme celle d'un projecteur concentré sur un endroit de l'écran, peut provoquer une hyper luminosité (arc en ciel autour de la forte lumière) ou un traînage (des rayures verticales au-dessus et au-dessous de la forte lumière).

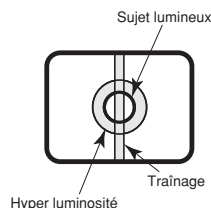

### ■ Ne pas diriger la caméra vidéo vers le même sujet pendant un long moment.

Une rémanence d'image risque de se produire sur l'écran fluorescent du tube à rayons cathodiques.

### ■ Manipuler soigneusement la caméra.

Ne pas faire tomber la caméra ou lui faire subir de choc ou de vibration. Cela peut entraîner un dysfonctionnement de l'appareil.

### ■ Ne pas mouiller la caméra.

Veillez à ce qu'elle ne soit pas directement exposée à l'eau. Cela peut entraîner un dysfonctionnement de l'appareil.

### ■ Condensation à l'intérieur du couvercle du dôme

Retirez le couvercle du dôme et utilisez un chiffon doux pour éliminer l'humidité.

### ■ Consommables

Les pièces munies de contacts telles que les moteurs d'entraînement d'objectif, le moteur du ventilateur de refroidissement et les bagues collectrices à l'intérieur de la caméra vidéo, sont sujettes à usure avec le temps. Demandez au centre après vente le plus proche d'effectuer le remplacement et l'entretien de ces pièces.

### ■ Nettoyage de la caméra vidéo

Mettez la caméra hors tension et nettoyez-la à l'aide d'un chiffon doux. Si elle est très sale, essuyez la caméra avec un chiffon doux humecté d'un mélange très dilué d'eau et de détergent de cuisine neutre. Essorez bien le chiffon avant d'essuyer la caméra. Puis avec un chiffon sec et doux retirez toute trace d'humidité.

Un couvercle de dôme ou un objectif sali risque de détériorer la qualité de l'image. Utilisez du papier à nettoyer les lunettes pour nettoyer l'objectif.

Le couvercle du dôme est particulièrement susceptible d'être endommagé.

Essayez le soigneusement avec un chiffon doux.

## ■ Téléchargement (sauvegarde) ou télétransmission (récupération) les paramètres de la caméra vidéo

Les paramètres de la caméra qui peuvent être téléchargés du contrôleur système etc., incluent les réglages existants de positions pré-réglées et les réglages de menu. En revanche, les éléments suivants ne sont pas inclus.

- Fonction Patrouille (page 82)
- Fonction Titre de zone (page 84)
- Motifs de compensation d'imperfections (page 90)
- Réglages RS485 (page 70)
- Réglages du mot de passe (page 93)

Veillez à ce que les fonctions énumérées ci-dessous soient toutes désactivées avant de télécharger du contrôleur etc. les données de pré-réglage ou de télécharger ces données vers la caméra. Le téléchargement de ou vers un système ne se fera pas normalement si l'une de ces fonctions est activée.

- Alarme (page 88)
- Alarme pré-réglée (page 88)
- Nettoyage (page 86)
- Détecteur de mouvement (page 87)
- Mode auto (page 80)
- Retour automatique (page 80)

Lors du téléchargement des données de pré-réglage du ou sur le système, pointez la caméra en direction d'un mur ou de quelque chose de similaire de manière qu'il y ait aussi peu de mouvement que possible.

Le téléchargement des données de pré-réglage du WV-CS954 vers d'autres modèles (par exemple WV-CS854, WV-CS854A, WV-CS854B et WV-NS324) peut entraîner des erreurs ou l'échec du processus de téléchargement.

## ■ Fonction d'auto-diagnostic

Si un dysfonctionnement dû à un bruit externe ou à tout autre raison se prolonge au-delà de 30 secondes, la caméra se réinitialise automatiquement et se remet à fonctionner normalement. C'est la même procédure de réinitialisation que celle de la mise sous tension de la caméra. Si une réinitialisation est trop souvent requise, cela pourrait vouloir dire que la caméra est installée dans un lieu où il y a trop de bruits externes. Ceci peut entraîner un dysfonctionnement de la caméra, vous devez donc contacter le plus rapidement possible un technicien ou un installateur système qualifiés.

# TABLE DES MATIÈRES

INSTRUCTIONS DE SÉCURITÉ IMPORTANTES .....	53
LIMITATION DE RESPONSABILITÉ .....	54
DÉNI DE LA GARANTIE .....	54
CARACTÉRISTIQUES .....	55
■ Super Dynamic III (SUPER-D III) .....	55
■ Nouveau DSP pour une haute sensibilité .....	55
■ Passage automatique de nuit en mode Noir et blanc .....	55
■ Digital Flip (retournement numérique) .....	55
■ Fonction Zone de confidentialité .....	55
■ Fonction Patrouille .....	55
■ Mémoire de position caméra .....	55
■ Détection de mouvement .....	55
ACCESSOIRES .....	55
ACCESSOIRES EN OPTION .....	55
MESURES DE PRÉCAUTIONS .....	56
PRÉCAUTIONS PENDANT LE FONCTIONNEMENT .....	57
CONSTRUCTION .....	60
PRÉCAUTIONS POUR L'INSTALLATION .....	61
RÉGLAGES DES INTERRUPTEURS DIP .....	62
■ Paramètres de communications (Interrupteur DIP 2) .....	62
■ Numéro de caméra vidéo déterminé (Interrupteur DIP 1) .....	63
■ Paramètres de communication RS485 (Interrupteur DIP 1) .....	64
INSTALLATION DE LA CAMÉRA VIDÉO .....	65
■ Préparation de la caméra et du couvercle décoratif pour une sortie latérale du câble. . .	65
■ Installation de la caméra vidéo .....	65
ENLEVER LA CAMÉRA .....	67
■ Retrait du couvercle décoratif .....	67
■ Enlever la caméra vidéo .....	67
BRANCHEMENTS .....	68
RS485 AJUST .....	70
UTILISATION DU MENU DE CONFIGURATION .....	71
■ Affichage du menu de configuration .....	71
■ Réglage de langue .....	71
RÉGLAGES DE LA CAMÉRA VIDÉO .....	72
■ Utilisation du menu de réglage de la caméra .....	72
PAN/AZIMUTH .....	77
■ Utilisation du menu de réglage balayage panoramique/inclinaison .....	77
RÉGLAGES DE L'ALARME .....	87
■ Utilisation du menu de réglage de l'alarme .....	87
RÉGLAGES SPÉCIAUX .....	90
■ Utilisation du menu de réglage spécial .....	90
RÉGLAGE DE SÉLECTION DE SCÈNE .....	91
■ Utilisation du menu de réglage de sélection de scène .....	91
RÉGLAGES DU MENU RAPIDE .....	92
■ Affichage du menu de réglage rapide (AJUST RAPIDE) .....	92
RÉGLAGES DU MOT DE PASSE .....	93
■ Réglages du verrouillage du mot de passe (MOT DE PASSE) .....	93
RACCOURCIS .....	95
EN CAS DE PROBLÈMES .....	97
CARACTÉRISTIQUES TECHNIQUES .....	101

## CONSTRUCTION

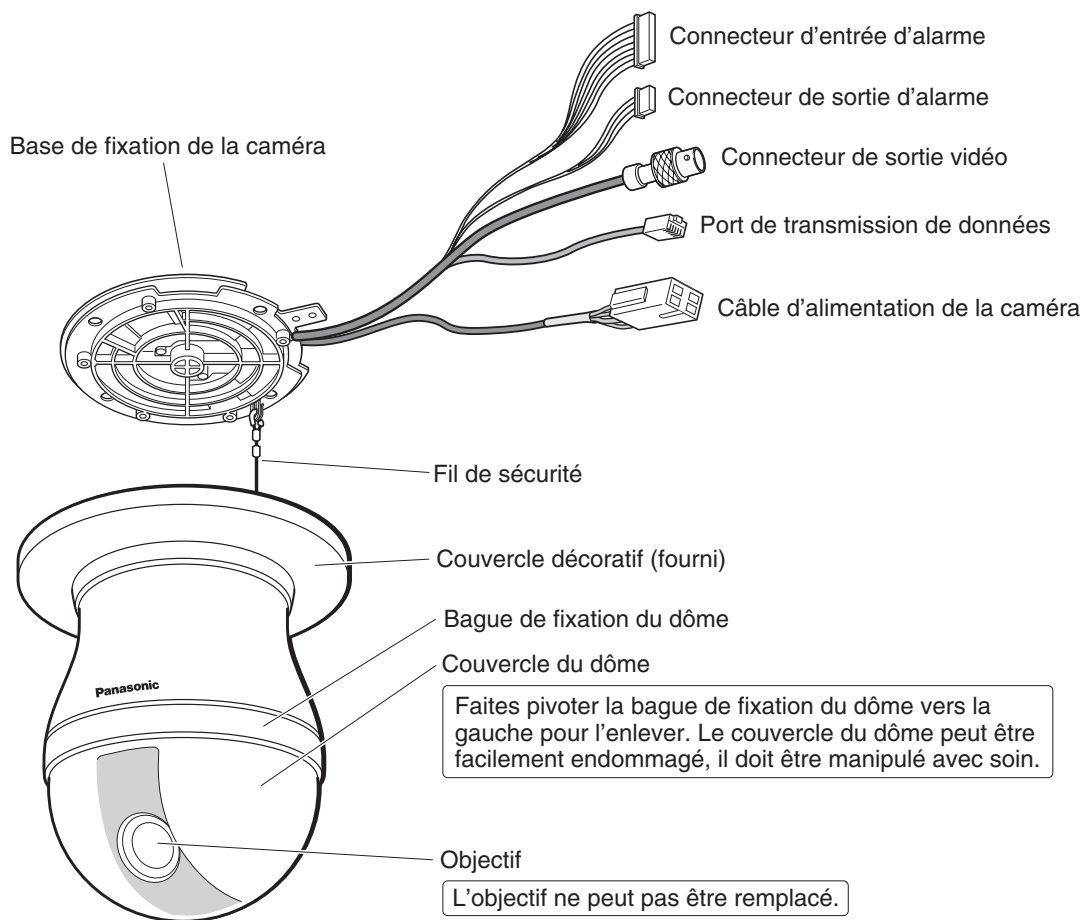

### Fonctionnement sans problème

- Cette caméra vidéo utilise une "bague collectrice" pour la transmission de l'alimentation électrique et des signaux. Une bague collectrice encrassée peut provoquer une détérioration de la qualité de l'image pendant le balayage ainsi que du bruit.  
Pour que la caméra fonctionne sans problème assurez-vous que la fonction nettoyage (voir page 86) est activée.
- Si le nettoyage de la bague collectrice ne suffit pas à améliorer la qualité d'image, cela voudrait dire que la bague collectrice a atteint la fin de sa durée de fonctionnement. Demandez à un technicien ou à l'installateur système qualifiés de la remplacer.

# PRÉCAUTIONS POUR L'INSTALLATION

**Avvertissement:** Discutez de l'emplacement d'installation de la caméra avec votre détaillant et sélectionnez un emplacement pouvant soutenir l'installation. Si vous installez la caméra au plafond ou au mur, Panasonic ne peut être tenu responsable des accidents occasionnés par la chute de la caméra suite à une installation incorrecte (à l'exception des accidents occasionnés par la caméra elle-même). Soyez vigilant lors de l'installation de la caméra. Si l'installation n'est pas suffisamment stable, veillez à la renforcer de manière adaptée et à vous assurer qu'elle est sûre.

**Avvertissement:** L'installation doit toujours être effectuée par un technicien ou un installateur système qualifiés. Le manque de connaissances techniques entraîne un risque d'incendie, d'électrocution, de blessures et de dommages matériels.

## ■ Emplacement et installation de la caméra

- Fixez la caméra sur un plafond (béton etc.) à un endroit suffisamment solide pour la supporter.
- Si vous installez la caméra vidéo sur un plafond peu solide (comme un faux plafond), utilisez le support de fixation direct au plafond WV-Q105 ou le support de fixation intégré WV-Q116, disponibles en option.
- Pour la fixation au plafond, utilisez le support plafond WV-Q117 disponible en option.
- Pour la fixation au mur, utilisez le support mural WV-Q118 disponible en option.

**■ Cette caméra est destinée à un usage en intérieur. Elle ne doit pas servir à un usage en extérieur.**

**■ La caméra vidéo est uniquement prévue pour fonctionner en position suspendue. Une utilisation verticale ou inclinée peut entraîner des dysfonctionnements et abrégé la durée de vie de la caméra.**

**■ Installez la caméra en position horizontale, dôme pointé vers le bas.**

**■ Ne jamais installer ou utiliser la caméra dans les emplacements suivants.**

- Lieux directement exposés à la pluie ou à l'eau.
- A proximité d'une piscine ou d'endroits où des produits chimiques sont utilisés.
- Cuisines et autres lieux où de grandes quantités de vapeur d'eau ou d'huiles sont dégagées, autres lieux inflammables et autres environnements spécifiques.
- Endroits où des radiations, des rayons X, des champs magnétiques forts sont générés.
- En mer, en bord de mer ou dans des endroits où des gaz corrosifs sont émis.
- Emplacements situés hors de la fourchette de température de fonctionnement (-10 °C à +50 °C {14 °F - 112 °F}).
- Dans un véhicule à moteur, un bateau ou dans d'autres lieux soumis à de fortes vibrations (cette caméra vidéo n'est pas destinée à une utilisation à bord d'un véhicule).
- A proximité d'une bouche d'aération, d'une porte qui s'ouvre vers l'extérieur, ou tout autre endroit sujet à des températures extrêmes (de telles conditions provoquent la formation de buée et de condensation sur le couvercle du dôme).

## ■ Câblage de la caméra vidéo

- En cas de connexion à la terre, veillez à le faire avant de brancher la prise d'alimentation principale. De même en enlevant la mise à la terre, veillez à débrancher la prise d'alimentation principale.
- La caméra vidéo n'est pas équipée d'un commutateur d'alimentation, elle se met sous tension dès que le câble d'alimentation est branché à la prise de courant. Pendant le raccordement électrique, configurer l'alimentation de la caméra de manière à pouvoir la mettre sous et hors tension. Une fonction d'autonettoyage est activée (PAN/AZIMUTH/ZOOM/FOCUS) lorsque la caméra est mise sous tension.

**■ Les câbles de branchement de la caméra (alimentation, sortie vidéo, RS485, entrée d'alarme, sortie d'alarme) peuvent sortir sur le côté ou sur le sommet de la caméra.**

- Pour une configuration de sortie supérieure de câble, faites un trou dans le plafond pour le passage des câbles. (Voir l'étape 3 page 65).
- Pour une configuration de sortie de câble latérale, préparer une ouverture dans le boîtier coulé et le couvercle décoratif. (Voir page 65 "Préparation de la caméra et du couvercle décoratif pour une sortie latérale du câble.")

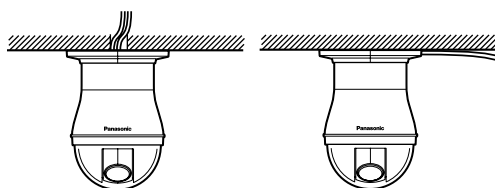

## ■ Questions relatives à des interférences de bruit

Si vous utilisez un câble d'alimentation supérieur à 120 V CA, et un câblage supérieur à 1 mètre, il faut effectuer le câblage en utilisant un conduit métallique séparé. (Le conduit métallique doit être relié à la terre).

**■ Les vis doivent être commandées séparément.**

Des vis ne sont pas fournies avec la caméra vidéo. Veillez à ce que tous les matériaux et la structure de l'emplacement où la caméra sera installée, soient assez solides pour supporter le poids total de l'appareil.

## Important :

- Avant de régler la caméra pour une configuration dans laquelle son port de données RS485 est utilisé pour le contrôle caméra (balayage, inclinaison) par un contrôleur de système, les interrupteurs DIP doivent être configurés conformément au numéro de caméra déterminé et aux paramètres de communication. (page 62)

Si la configuration DIP n'est pas effectuée, le contrôle du contrôleur de système ne sera pas possible et le réglage de la caméra devra être effectué à nouveau. Veillez à contrôler les réglages de l'interrupteur DIP avant d'installer la caméra.

### ■ Émission de chaleur

La surface de la caméra émet de la chaleur. Des trous de ventilation devraient être prévus lors de l'installation de la caméra dans un plafond ou un emplacement confiné où de la chaleur peut monter.

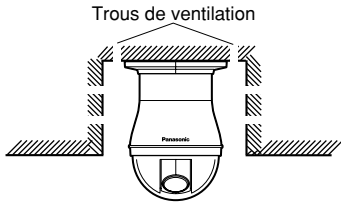

### ■ Degré d'humidité élevé.

Si la caméra est installée alors que le degré d'humidité est très élevé, de la buée risque de se former et d'embuer le dôme. Si le dôme s'embue, retirez-le lorsque l'humidité baisse et nettoyez la buée à l'intérieur de la caméra puis remplacez-le. (page 57, 60)

## RÉGLAGES DES INTERRUPTEURS DIP

Pour une configuration dans laquelle le port de données RS485 de la caméra est utilisé pour le contrôle caméra (balayage, inclinaison etc.) par un contrôleur de système, les interrupteurs DIP doivent être configurés conformément au numéro de caméra déterminé et aux paramètres de communication.

La base de fixation de la caméra doit être retirée pour accéder aux interrupteurs DIP. Voir les étapes 1 et 2 à la page 65 pour des informations sur la manière de démonter la base de fixation de la caméra.

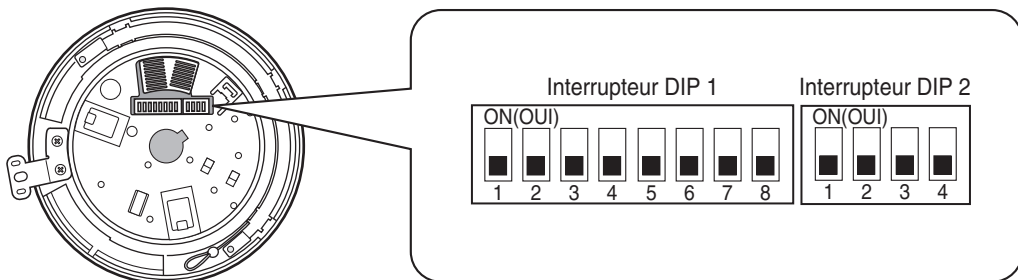

### ■ Paramètres de communications (Interrupteur DIP 2)

Le réglage d'usine par défaut de ces interrupteurs DIP sont tous OFF.

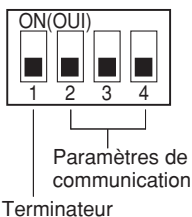

**Interrupteur 1 :** Terminateur (Résistance de la terminaison interne)

Le régler sur ON dans les circonstances suivantes.

Lorsqu'une seule caméra vidéo est branchée.

Lorsqu'une seule caméra vidéo est branchée via une connexion en guirlande sur une longue distance.

**Interrupteurs 2 à 4 :** Paramètres de communication

Ce réglage alterne entre une communication à 2 ou à 4 lignes.

Utilisez ces interrupteurs pour sélectionner le protocole de communication en cours d'utilisation.

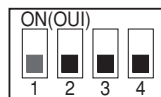



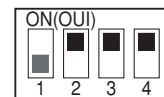

















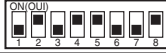



















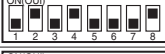

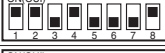

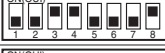

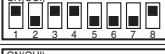
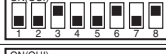

















Communication à 4 lignes



















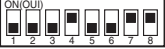

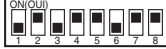







Communication bi-filaire

## ■ Numéro de caméra vidéo déterminé (Interrupteur DIP 1)

Le réglage d'usine par défaut de ces interrupteurs DIP sont tous OFF. (Système coaxial multiplexe)

Interrupteur DIP 1	Numéro de caméra	Interrupteur DIP 1	Numéro de caméra	Interrupteur DIP 1	Numéro de caméra
	1 ~ 96 *		23		46
	1		24		47
	2		25		48
	3		26		49
	4		27		50
	5		28		51
	6		29		52
	7		30		53
	8		31		54
	9		32		55
	10		33		56
	11		34		57
	12		35		58
	13		36		59
	14		37		60
	15		38		61
	16		39		62
	17		40		63
	18		41		64
	19		42		65
	20		43		66
	21		44		67
	22		45		68





Interrupteur DIP 1	Numéro de caméra	Interrupteur DIP 1	Numéro de caméra	Interrupteur DIP 1	Numéro de caméra
	69		78		87
	70		79		88
	71		80		89
	72		81		90
	73		82		91
	74		83		92
	75		84		93
	76		85		94
	77		86		95

\* Pour utiliser le réglage Numéro de caméra vidéo de 1 à 96 il faut configurer le réglage du numéro de la caméra à l'aide du menu RS485 AJUST. Pour des détails sur la configuration de ce réglage, voir l'étape 2 et la page 70.

\* Mettre sous tension alors que ce réglage est sélectionné déclenche l'affichage du menu RS485 AJUST pendant la routine d'initialisation.

## ■ Paramètres de communication RS485 (Interrupteur DIP 1)

Le fait de configurer l'interrupteur DIP 1 de la manière indiquée ci-dessous réinitialise les paramètres de communication à leurs réglages par défaut d'usine. Vous pouvez changer ces réglages selon vos souhaits.

Interrupteur DIP 1	Description du réglage
	Ce réglage remet les paramètres de communication à leurs réglages par défaut d'usine.
	VITESSE : 19 200 bits par seconde, DATA BIT : 8 bits, CONTR PARITE : NON, BIT DE STOP : 1 bit
	VITESSE : 9 600 bits par seconde, DATA BIT : 8 bits, CONTR PARITE : NON, BIT DE STOP : 1 bit
	VITESSE : 4 800 bits par seconde, DATA BIT : 8 bits, CONTR PARITE : NON, BIT DE STOP : 1 bit

Exécutez les étapes suivantes pour utiliser ce réglage.

- (1) Mettez la caméra vidéo hors tension et utilisez l'interrupteur DIP 1 pour configurer les paramètres de communication RS485 comme indiqué ci-dessus.
- (2) Mettez la caméra vidéo sous tension.  
Ceci a pour effet d'appliquer les paramètres configurés à l'étape (1).
- (3) Mettez la caméra hors tension, utilisez l'interrupteur DIP 1 pour régler le numéro de caméra (voir pages 63 et 64 puis remettez la caméra sous tension.

# INSTALLATION DE LA CAMÉRA VIDÉO

## ■ Préparation de la caméra et du couvercle décoratif pour une sortie latérale du câble.

La caméra vidéo et le couvercle décoratif doivent être préparés comme indiqué ci-dessous lors de l'installation de la caméra au plafond ou sur un mur, si ses câbles (alimentation, sortie vidéo, RS485, entrée d'alarme, sortie d'alarme) sortent latéralement.

La base de fixation de la caméra vidéo doit être retirée pour préparer la caméra. Voir les étapes 1 et 2 ci-dessous pour des informations sur la manière de retirer la base de fixation de la caméra.

\* Pour éviter de rayer le dôme pendant que vous travaillez, placez-le sur un tissu doux.

Préparation du boîtier moulé de la caméra vidéo\*

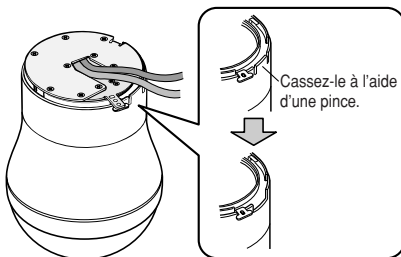

Préparation du couvercle décoratif

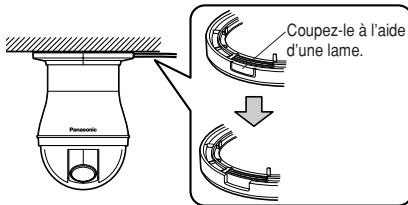

## ■ Installation de la caméra vidéo

- Sélectionner un emplacement suffisamment robuste pour supporter le poids total de la caméra. L'installer sur un emplacement peu robuste peut entraîner sa chute.
  - Une fois le travail d'installation terminé, retirez la feuille de protection.
  - Si vous utilisez un support en option pour installer la caméra, installez le support selon les instructions fournies.
1. Retirez la vis (M3 x 6) qui maintient la caméra sur sa base de fixation. Mettez la vis de côté de manière à pouvoir la retrouver facilement.

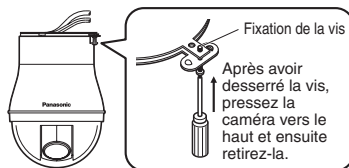

2. Faites pivoter la base de la caméra dans le sens indiqué par la flèche et retirez-la.

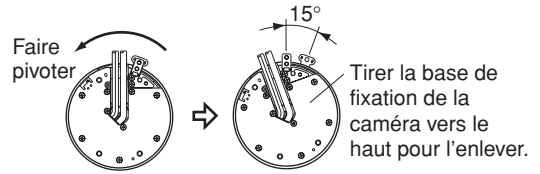

3. Utilisez la base de fixation de la caméra comme un gabarit pour repérer et marquer l'emplacement des 4 points de fixation au plafond.

Si vous utilisez la configuration de sortie supérieure de câble, marquez l'emplacement du trou du câble sur le plafond et percez le trou.

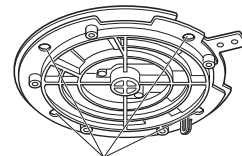

Marquer ici

4. Posez la base de fixation de la caméra au plafond. Utilisez les vis (M4) aux emplacements que vous avez repérés ci-dessus pour fixer solidement la base au plafond.

Si vous ne prévoyez pas d'installer immédiatement la caméra, placez sur la base de fixation la feuille de protection contre la poussière fournie avec la caméra pour éviter qu'elle se salisse.

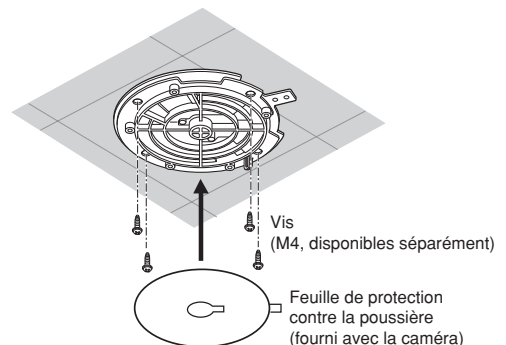

5. Installez le fil de sécurité pour maintenir la caméra sur sa base de fixation.

Tirez sur le fil de sécurité pour vous assurer que sa bague est solidement rattachée à la base de fixation.

Si la feuille de protection contre la poussière fournie avec la caméra vidéo est mise sur la base de fixation, retirez-la avant d'effectuer l'étape ci-dessus.

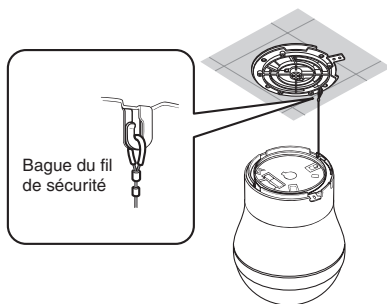

**Remarque:** Le fil de sécurité est conçu pour y suspendre la caméra. Ne pas exercer sur le fil une force plus élevée que le poids de la caméra vidéo.

6. Installer la caméra sur la base de fixation.

Alignez la caméra avec la base, appuyez au maximum sur la caméra puis faites-la pivoter dans le sens indiqué par la flèche.

7. Utilisez la vis mise de côté à l'étape 1 pour visser la caméra sur sa base de fixation.

8. Vérifiez l'installation.

- La caméra vidéo est-elle à niveau et solidement installée ?
- Y a-t-il un risque de relâchement de la fixation ?
- Est-ce que la partie fixe de la caméra reste en place quand vous essayez de la faire pivoter ?

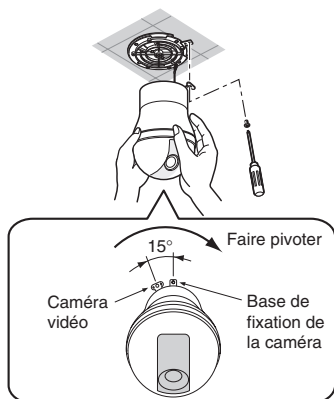

9. Séparez les deux parties du couvercle décoratif (fourni avec la caméra).

Poussez le couvercle décoratif vers le haut en appuyant sur les points indiqués (repérés par les flèches, dans l'illustration ci-dessous) pour déboîter les deux parties l'une de l'autre.

\* Pour enlever le couvercle décoratif, la direction à presser (➡) est indiquée sur le côté du couvercle.

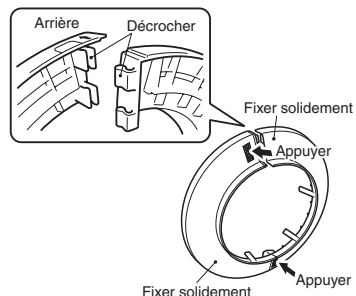

**Attention:** Si vous appuyez sur le mauvais côté du couvercle décoratif vous risquez de l'endommager.

10. Placez les deux pièces du couvercle décoratif à gauche et à droite de la caméra et accrochez-les ensemble.

Alignez les crochets et appuyez la pièce indiquée par la flèche ci-dessous pour l'emboîter sur l'autre.

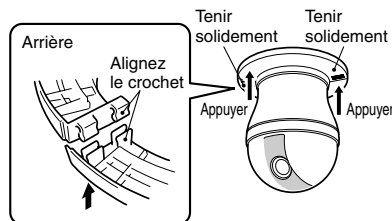

11. Glissez le couvercle décoratif sur le plafond.

- Dans le cas d'une configuration de sortie supérieure de câble, glissez le couvercle décoratif et appuyez-le fermement contre le plafond.
- Dans le cas d'une configuration de sortie de câble latérale, alignez la partie découpée du couvercle décoratif avec les câbles en le faisant glisser et en le pressant fermement contre le plafond.

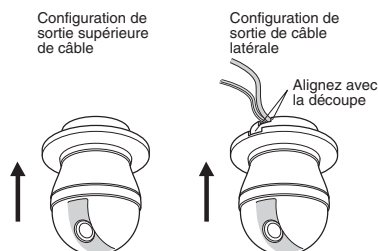



# ENLEVER LA CAMÉRA

**Attention:** Pour enlever la caméra et son couvercle décoratif, veuillez à effectuer scrupuleusement et fidèlement les étapes ci-dessous. Vous risquez, autrement, d'endommager la caméra vidéo.

## ■ Retrait du couvercle décoratif

Notez que vous devez séparer les deux parties du couvercle décoratif pour l'enlever.

1. Séparez les deux parties du couvercle décoratif.  
Poussez le couvercle décoratif vers le haut en appuyant sur les points indiqués  (repérés par les flèches, dans l'illustration ci-dessous) pour déboîter les deux parties l'une de l'autre.

\* Pour enlever le couvercle décoratif, la direction à appuyer (  ) est indiquée sur le côté du couvercle.

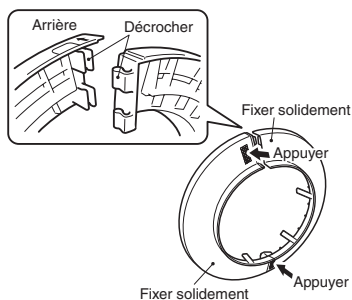

## ■ Enlever la caméra vidéo

La caméra vidéo et sa base sont fixées par des vis. Cela fournit un double ancrage ; pour retirer la caméra vous devez suivre la procédure suivante.

1. Retirez la vis qui maintient la caméra sur sa base de fixation.  
Mettez la vis de côté de manière à pouvoir la retrouver facilement.
2. Retirez la caméra de sa base de fixation.  
Faites pivoter la caméra dans le sens indiqué par la flèche et retirez-la.

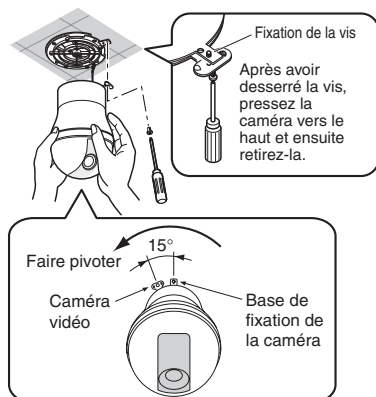

3. Retirez le fil de sécurité de la base de fixation.

# BRANCHEMENTS

## Mesures de précautions

- Les branchements suivants doivent être exécutés par un dépanneur ou un installateur système qualifiés en conformité avec les codes locaux en vigueur.
- Voir le verso de la page de couverture pour le branchement des fils de connexion.

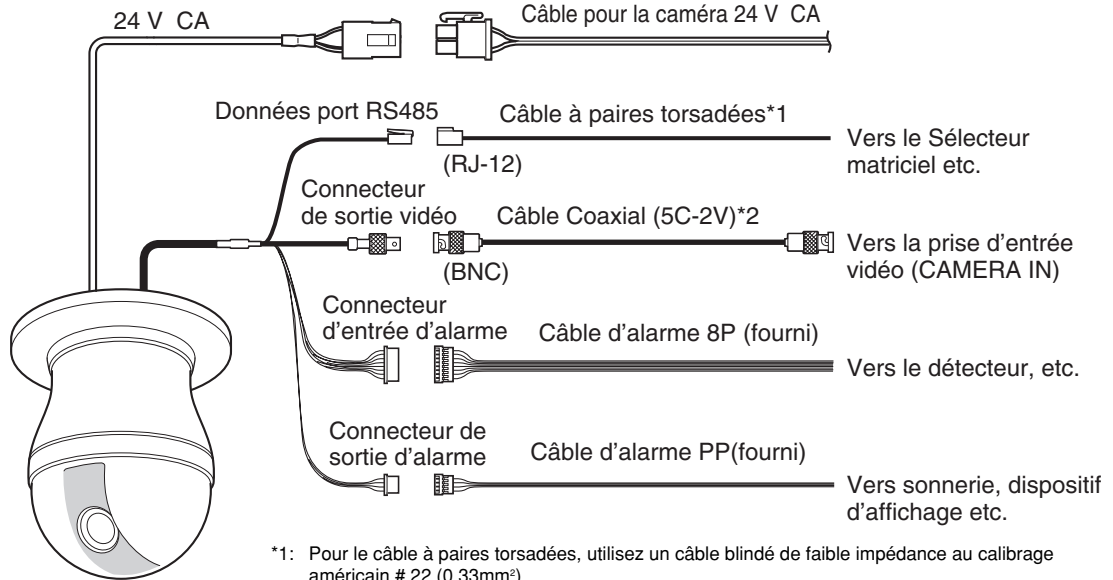

- \*1: Pour le câble à paires torsadées, utilisez un câble blindé de faible impédance au calibrage américain # 22 (0,33mm<sup>2</sup>).
- \*2: Maintenez la longueur totale du câble coaxial en-dessous 1 200 mètres (en cas de 5C-2V).
- \*3: Assurez-vous de connecter le câble conducteur de terre à la terre.

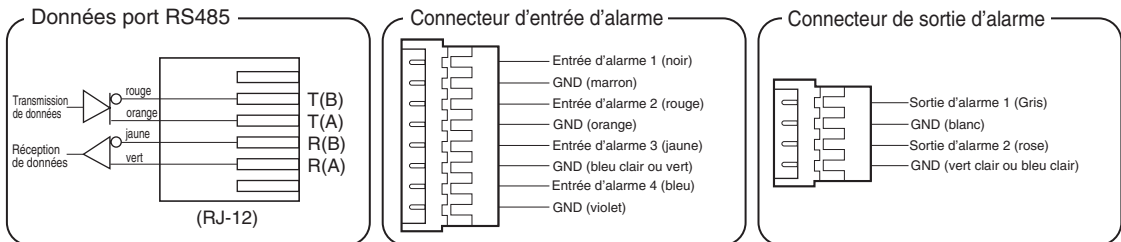

## Capacités entrée/sortie d'alarme

**Entrée d'alarme:** Entrée amplifiée 5 V CC Capacité d'excitation requise d'au moins 0,2 mA.

**OFF :** 4 V CC minimum 5 V CC maximum, ou ouvert

**OUI :** 1 V CC maximum or court circuit

**Sortie d'alarme:** Sortie collecteur ouvert. 16 V CC, capacité d'excitation maximum 100 mA.

**OFF :** Ouvert

**OUI :** 100 mA maximum

\* Lors d'une connexion à un dispositif externe, configurez le système de manière à ne pas dépasser les capacités.

**Remarque:** Ne mettez pas la caméra hors tension dans les 30 secondes qui suivent sa mise sous tension. Sinon le balayage panoramique, l'inclinaison, le zooming, ou la mise au point risquent de se dérégler.

## • Connexion d'alimentation en courant alternatif de 24 V

Calibres recommandés des fils de connexion pour une alimentation en courant alternatif 24 V.

Calibre des fils de cuivre (AWG)	#24 (0,22mm <sup>2</sup> )	#22 (0,33mm <sup>2</sup> )	#20 (0,52mm <sup>2</sup> )	#18 (0,83mm <sup>2</sup> )
Longueur de câble (m)	20	30	45	75
(approx.) (pd.)	65	100	160	260

## Informations relatives aux connecteurs accessoires

No. de broche	Source d'alimentation
1	24 V Courant Alternatif LIVE
2	24 V Courant alternatif NEUTRAL
3	Mise à la terre
4	Non utilisé

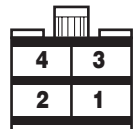

### Comment assembler le câble et le connecteur accessoire

Dénuder la gaine du câble sur environ 3 mm {0,1"} et séparer les brins individuels.

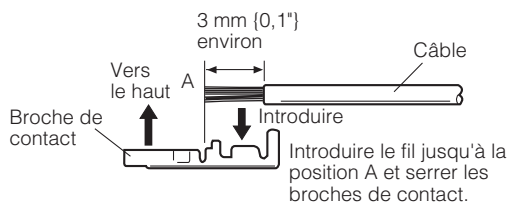

Préparez chaque brin à être attaché. Utilisez l'outil de fixation MOLEX numéro 57027-5000 (pour un câble de type UL, UL1015) ou 57026-5000 (pour un câble de type UL, UL1007) pour attacher les broches de contact.

Après avoir fixé les contacts, repoussez-les dans les trous adéquats du connecteur d'accessoires de cette caméra, jusqu'à leur mise en place.

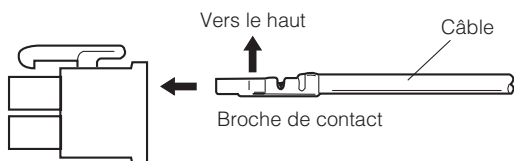

#### Attention:

- Rétrécir la gaine d'entrée de câble ne s'effectue qu'une seule fois. Ne pas la rétrécir avant de s'être assuré que l'appareil fonctionne normalement.
- À RACCORDER UNIQUEMENT À UNE SOURCE D'ALIMENTATION 24 V COURANT ALTERNATIF CLASSE 2.

## RS485 AJUST

Le paramétrage d'origine affiche l'écran du menu en langue anglaise. Après avoir sélectionné le français dans le menu de réglage de langue (page 71), effectuez le paramétrage du RS485.

Utilisez la procédure suivante pour configurer le réglage de RS485 si vous souhaitez utiliser un contrôleur de système pour contrôler la caméra vidéo (balayage panoramique, inclinaison etc.) via son port de transmission de données.

1. Affichez le menu de configuration (voir page 71), amenez le curseur jusqu'à COMMUNICATION  $\rightarrow$  et appuyez ensuite sur le bouton CAM (SET).

Ceci a pour effet d'afficher le menu de configuration du RS485.

2. Vérifier le numéro de la caméra. (page 63)

Le paramètre NUMERO UNITE affiche le numéro de caméra spécifié par l'interrupteur DIP 1. Le numéro de caméra par défaut est 1.

Si l'interrupteur DIP 1 indique 1 à 96 comme le numéro de caméra, amenez le curseur sur NUMERO UNITE puis inclinez à gauche ou à droite la manette de réglage tous azimuts pour sélectionner un numéro de caméra (1 à 96).

```

**RS485 AJUST**
NUMERO UNITE  1
SOUS ADRESSE  ----
VITESSE      19200
DATA BIT     8
CONTR PARITE NON
BIT DE STOP  1
XON/XOFF    NON UTILE
TEMPS ATTENTE OFF
DATA ALARME  AUT02
DELAJ       OFF
RET         PRI

```

**Remarque:** Il n'est pas nécessaire de configurer le réglage SOUS ADRESSE du menu RS485 AJUST.

3. Amenez le curseur sur VITESSE puis inclinez la manette de réglage tous azimuts à gauche ou à droite pour sélectionner un réglage de vitesse de transmission.

L'inclinaison de la manette de réglage tous azimuts fait dérouler l'affichage de la vitesse de transmission comme indiqué ci-dessous. (unité : bits/s) Le réglage d'usine par défaut est 19200.

2400 ↔ 4800 ↔ 9600 ↔ 19200

4. Amenez le curseur sur DATA BIT puis inclinez la manette de réglage tous azimuts à gauche ou à droite pour sélectionner un réglage de bit d'information (7 ou 8).

Le réglage d'usine par défaut est 8.

5. Amenez le curseur sur CONTR PARITE puis inclinez la manette de réglage tous azimuts à gauche ou à droite pour sélectionner un réglage de contrôle de parité (NON, IMPAIR, PAIR).

Le réglage d'usine par défaut est NON.

6. Amenez le curseur sur BIT DE STOP puis inclinez la manette de réglage tous azimuts à gauche ou à droite pour sélectionner réglage de bit d'arrêt (1 ou 2).

Le réglage d'usine par défaut est 1.

7. Amenez le curseur sur XON/XOFF puis inclinez la manette de réglage tous azimuts à gauche ou à droite pour sélectionner un réglage XON/XOFF.

Le réglage d'usine par défaut est NON UTILE.

**NON UTILE** : Désactive le contrôle de flux de données X ON/X OFF.

**UTILISE** : Active le contrôle de flux de données X ON/X OFF.

8. Amenez le curseur sur TEMPS ATTENTE puis inclinez la manette de réglage tous azimuts à gauche ou à droite pour sélectionner un réglage de durée d'attente. La durée d'attente est le temps pendant lequel la caméra devrait attendre avant de renvoyer les données quand aucun accusé de réception (ACK) n'est retourné après l'envoi des données.

L'inclinaison de la manette de réglage tous azimuts fait dérouler l'affichage du temps d'attente dans l'ordre indiqué ci-dessous. (unité : ms) Le réglage d'usine par défaut est OFF.

OFF ↔ 100MS ↔ 200MS ↔ 400MS ↔ 1000MS

9. Amenez le curseur sur DATA ALARME puis inclinez la manette de réglage tous azimuts à gauche ou à droite pour sélectionner un réglage de mode d'envoi de données d'alarme.

**SONDAGE** : Envoie des données d'alarme en réponse à une demande du contrôleur de système.

**AUTO1** : Envoie des données d'alarme chaque fois qu'un signal d'alarme est reçu.

**AUTO2** : Envoie des données d'alarme à 5 secondes d'intervalles. C'est le réglage d'usine par défaut.

10. Amenez le curseur sur DELAJ puis inclinez la manette de réglage tous azimuts à gauche ou à droite pour sélectionner un réglage de temporisation.

La temporisation est le délai d'attente de la caméra avant qu'elle envoie un accusé de réception (ACK). L'affichage de la temporisation change selon l'ordre ci-dessous. (unité : ms) Le réglage d'usine par défaut est OFF.

OFF ↔ 100MS

Ce réglage ne peut être configuré que si une configuration bi-filaire est sélectionnée par l'interrupteur DIP 2 (voir page 62).

# UTILISATION DU MENU DE CONFIGURATION

Pour de plus amples détails sur le fonctionnement, voir le mode d'emploi de l'équipement que vous utilisez.

Ce mode d'emploi décrit les procédures de fonctionnement du contrôleur de système WV-CU650.

Le paramétrage d'origine affiche l'écran de menu en langue anglaise. Après avoir sélectionné le français dans le menu de réglage de langue (cette page), effectuez les opérations de paramétrage.

Toutes les procédures de configuration de réglages commencent depuis ce menu. Cette section explique comment afficher le menu de configuration et donne tous les détails concernant les éléments qu'il contient.

## ■ Affichage du menu de configuration

### ● Pour le WV-CU650

- (1) Sélectionnez la caméra que vous souhaitez configurer (cette caméra) et le moniteur sur lequel vous voulez afficher le menu de configuration.
- (2) Appuyez sur le bouton MENU pour afficher LCD MENU CAM 101.
- (3) Appuyez sur le bouton ENTER ou CAM (SET) pour afficher CAMERA AJUST.
- (4) Appuyez sur le bouton F1.

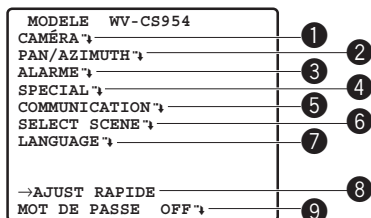

Voir les pages ci-dessous pour des détails sur les paramètres du menu de réglage.

- |                  |                                     |            |
|------------------|-------------------------------------|------------|
| 1 CAMÉRA         | Configuration de la caméra vidéo    | Page 72    |
| 2 PAN/AZIMUTH    | Balayage panoramique et Inclinaison | Page 77    |
| 3 ALARME         | Réglages de l'alarme                | Page 87    |
| 4 SPECIAL        | Réglages spéciaux                   | Page 90    |
| 5 COMMUNICATION* | Réglages de communication           | Page 70    |
| 6 SELECT SCENE   | Réglages de sélection de scène      | Page 91    |
| 7 LANGUAGE       | Réglage de langue                   | Cette page |
| 8 AJUST RAPIDE   | Réglages du menu rapide             | Page 92    |
| 9 MOT DE PASSE   | Réglage de mot de passe             | Page 93    |

\* Ce paramètre s'affiche uniquement si les réglages de RS485 sont configurés avec les interrupteurs DIP.

## ■ Réglage de langue

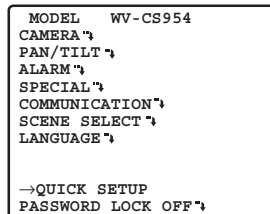

1. Amenez le curseur sur LANGUAGE "↵" et appuyez ensuite sur le bouton CAM (SET).
2. Sur le menu de sélection de 8 langues qui s'affiche, sélectionnez la langue souhaitée.
  - \* Tous les écrans d'exemple de ce mode d'emploi affichent des messages en anglais.
3. Amenez le curseur sur SET et appuyez ensuite sur le bouton CAM (SET).
  - Quand vous changez de langue, le mot de passe et les titres sont effacés.
  - \* Si vous sélectionnez la langue japonaise ou chinoise, seuls les identifiants et les titres s'affichent en katakana ou en chinois.
  - \* L'affichage "LANGUAGE" reste en anglais même si le réglage de langue est modifié.

# RÉGLAGES DE LA CAMÉRA VIDÉO

## ■ Utilisation du menu de réglage de la caméra

Affichez le menu de réglage de la caméra à partir du menu de configuration. Affichez d'abord le menu de réglage de la caméra vidéo.

1. Affichez le menu de configuration (voir page 71), amenez le curseur jusqu'à CAMÉRA ↴ et appuyez ensuite sur le bouton CAM (SET). Ceci a pour effet d'afficher le menu de réglage de la caméra.

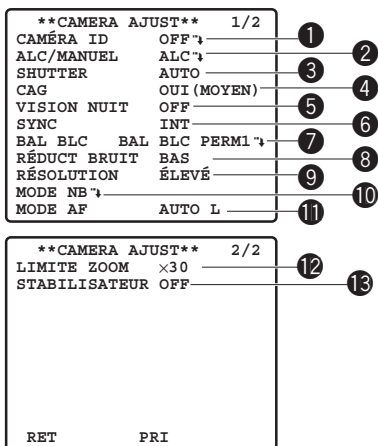

\* Les sections suivantes numérotées de 1 à 13 expliquent l'utilisation de chaque paramètre du menu de réglage de la caméra.

### (1) Identification de la caméra (CAMÉRA ID)

L'identification de la caméra est une série de caractères alphanumériques qui indiquent l'emplacement de la caméra. Ce paramètre peut être utilisé pour activer ou désactiver l'affichage de l'ID de la caméra sur le moniteur et pour saisir l'ID de la caméra.

1. Amenez le curseur sur CAMÉRA ID puis inclinez la manette de réglages tous azimuts à gauche ou à droite pour afficher ou non l'ID de caméra.
2. Sélectionnez OUI ou OFF et appuyez ensuite sur le bouton CAM (SET).
3. Servez-vous de la manette de réglage tous azimuts pour amenez le curseur sur le caractère souhaité et appuyez ensuite sur le bouton CAM (SET). Le caractère sélectionné apparaît alors dans la zone de saisie d'ID de caméra. Répétez l'étape 3 autant de fois qu'il le faut pour saisir tous les caractères de l'ID de caméra. (Exemple : DOOR)

#### Pour saisir un espace

Amenez le curseur sur ESPACE et appuyez ensuite sur le bouton CAM (SET).

#### Pour effacer des caractères déjà saisis

Amenez le curseur sur RESET et appuyez ensuite sur le bouton CAM (SET).

#### Pour modifier des caractères déjà saisis

Utilisez la manette de réglage tous azimuts pour amener le curseur dans la zone de saisie d'ID de caméra. Inclinez ensuite la manette à droite ou à gauche pour déplacer le ↑ pointeur sur le caractère à modifier. Enfin, répétez l'étape 3 pour saisir un nouveau caractère.



Zone de saisie d'ID de camera

4. Amenez le curseur sur POSI et appuyez ensuite sur le bouton CAM (SET). Ceci a pour effet d'afficher le menu de réglage de la position d'affichage de l'ID.
5. Utilisez la manette pour sélectionner une position d'affichage d'identification de la caméra et appuyez ensuite sur le bouton MON (ESC). L'enregistrement de la position d'affichage d'identification de la caméra est effectué et le menu de réglage de la caméra s'affiche.

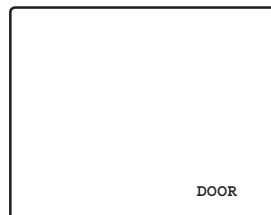

### (2) Contrôle de lumière (ALC/MANUEL)

1. Amenez le curseur sur ALC/MANUEL puis inclinez la manette de réglage tous azimuts à gauche ou à droite pour basculer entre ALC et MANUEL.

**ALC** : Active l'ajustement automatique du diaphragme pour l'adapter à la luminosité du sujet. Sélectionnez cet ALC en utilisant SUPER-D III.

**MANUEL** : Réglez le diaphragme à l'aide du bouton IRIS sur le contrôleur de système. Fixe le diaphragme.

**Remarque:** Le menu secondaire de compensation d'éclairage de contre-jour associé à ce menu est décrit séparément et doit être configuré après avoir installé la caméra vidéo dans son emplacement définitif et dans sa position d'observation réelle.

2. Si ALC est réglé à l'étape 1, appuyez sur le bouton CAM (SET) pour régler SUPER-D III.

### SUPER-D III (Super Dynamique III)

En cas de grande variation entre l'illumination du sujet et des zones sombres de l'emplacement surveillé, la caméra ajuste l'objectif en fonction des zones lumineuses. Il en résulte une perte de détails dans les zones sombres. Au contraire l'ajustement de la luminosité de l'objectif en fonction des zones sombres, fait que les zones lumineuses deviennent pâles. SUPER-D III combine numériquement une image configurée pour une vision nette des zones lumineuses avec une image configurée pour une vision nette des zones sombres créant ainsi une image finale qui préserve l'ensemble des détails.





manette de réglage tous azimuts à gauche ou à droite pour sélectionner un mode de balance des blancs.

- (1) Mode d'analyse automatique de balance des blancs (BAL BLC PERM1/BAL BLC PERM2). Avec ce mode la caméra surveille en continu la température de la couleur de la source lumineuse et ajuste automatiquement la balance des blancs. Les plages des températures de couleur prises en charge dans ce mode, sont approximativement les suivantes.

**BAL BLC PERM1:** 2 700 K à 6 000 K

**BAL BLC PERM2:** 2 000 K à 6 000 K (Mode recommandé pour les lampes au sodium)

Le calage de la balance des blancs peut ne pas être possible dans les conditions suivantes. Il est préférable d'utiliser le mode BLANCS MEMO dans ces cas.

- Quand le sujet contient essentiellement des couleurs foncées.
  - Quand la source de lumière est un ciel bleu foncé ou un crépuscule
  - Quand le sujet est faiblement éclairé
- (2) Contrôle d'analyse automatique de balance des blancs (BLANCS MEMO).  
Avec ce mode, la plage des températures des couleurs pris en charge est d'environ 2 000 K à 10 000 K. Ce mode convient mieux aux emplacements où la source de lumière est régulière.
  - (a) Pour sélectionner BLANCS MEMO, incliner la manette de réglage tous azimuts et sélectionnez AWC → APP SET.
  - (b) Appuyez sur le bouton CAM (SET) pour lancer le calage de la balance des blancs. APP SET est mis en surbrillance sur l'écran pendant que le calage est en cours.
  - Lorsque le calage de la balance des blancs est terminé APP SET n'est plus en surbrillance. Inclinez la manette vers la droite pour afficher BLANCS MEMO.
  - Si le calage de la balance des blancs ne peut être terminé pour une raison quelconque, APP SET reste en surbrillance. Dans ce cas, cela pourrait vouloir dire que la température de la couleur est en dehors de la plage prise en charge ou que la luminosité est trop faible.

2. Sélectionnez BAL BLC PERM1, BAL BLC PERM2, et BLANCS MEMO, puis appuyez sur le bouton CAM (SET), le menu de réglage BAL BLC PERM ou le menu de réglage BLANCS MEMO apparaît, et vous pouvez affiner la balance des blancs.

Amenez le curseur sur R ou B puis inclinez la manette de réglage tous azimuts à gauche ou à droite pour affiner le niveau. R = rouge et B = bleu ; en allant vers la direction + les couleurs deviennent plus foncées et vers - elles deviennent plus claires.

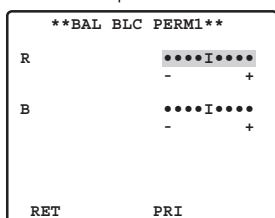

**Remarque:** La balance des blancs est calée conformément à la température de la couleur sur l'écran que la caméra détecte automatiquement. Un réglage correct peut ne pas être possible si une source de lumière violente brille sur l'écran.

## (8) Réduction de bruit numérique (RÉDUCT BRUIT)

1. Amenez le curseur sur RÉDUCT BRUIT puis inclinez la manette de réglage tous azimuts à gauche ou à droite pour sélectionner un réglage de réduction de bruit numérique (RÉDUCT BRUIT).

**BAS** : RÉDUCT BRUIT bas : Rémanence d'images faible

**ÉLEVÉ** : RÉDUCT BRUIT élevé : Rémanence d'images élevée

## (9) Résolution (RÉSOLUTION)

1. Amenez le curseur sur RÉSOLUTION puis inclinez la manette de réglage tous azimuts à gauche ou à droite pour sélectionner le mode NORMAL ou ÉLEVÉ.

**NORMAL** : Cale la résolution horizontale à un minimum de 480 lignes. (En mode couleur)

**ÉLEVÉ** : Cale la résolution horizontale à un minimum de 520 lignes. (En mode couleur)

## (10) Mode noir et blanc (MODE NB)

En mettant le curseur sur MODE NB et en appuyant sur le bouton CAM (SET), un menu de réglage MODE NB s'affiche.

Utiliser ce menu de MODE NB réglage pour configurer les réglages de mode noir et blanc.

1. Amenez le curseur sur NB puis inclinez la manette de réglage tous azimuts à gauche ou à droite pour sélectionner un réglage de contrôle de blanc et noir.

**AUTO** : La caméra alterne automatiquement entre le mode couleur et le mode noir et blanc selon la luminosité de l'image.

Le mode noir et blanc est sélectionné quand la lumière est faible alors que le mode couleur est sélectionné quand elle est vive.

**OUI** : Sélectionne le mode noir et blanc.

**OFF** : Sélectionne le mode couleur.

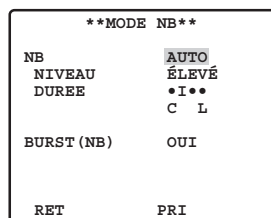

**Remarque:** Le réglage ci-dessus ne peut pas être configuré si NB est sélectionné pour le réglage ALM IN 4 (page 89).

2. Si vous avez sélectionné AUTO à l'étape 1, amenez le curseur sur NIVEAU puis inclinez la manette de réglage tous azimuts sur la gauche pour sélectionner le seuil de niveau de luminosité pour alterner entre les modes couleur et noir et blanc.

La luminosité indiquée ci-dessous est basée sur l'hypothèse que la caméra est utilisée dans une zone éclairée par des lampes halogènes et que dans le menu, CAG est réglé sur MOYEN.

**BAS** : Commute le mode noir et blanc quand la luminosité autour de la caméra est à environ 1,5 lux{fc} ou moins (quand CAG OUI (MOYEN), VISION NUIT OFF est réglé).

**ÉLEVÉ** : Commute le mode noir et blanc quand la luminosité autour de la caméra est à environ 3 lux{fc} ou moins (quand CAG OUI (MOYEN), VISION NUIT OFF est réglé).

**Remarque:** Quand des lampes proches de l'infrarouge sont utilisées, l'image peut apparaître avec un écart de mise au point tandis que la commutation de mode risque de ne pas se faire automatiquement.

3. Si vous avez sélectionné AUTO à l'étape 1, amenez le curseur sur DUREE puis inclinez la manette de réglage à gauche pour sélectionner le temps pendant lequel la caméra est en attente avant de commuter entre les modes couleur et noir et blanc après une modification du niveau de luminosité.

**Réglages disponibles :** 10 s - 30 s - 60 s - 300 s  
(C) (L)

**Remarque:** Lorsqu'AUTO est sélectionné, il n'est pas possible d'alterner entre les modes couleur et noir et blanc quand le balayage, l'inclinaison, le zoom ou la mise au point sont en cours.

4. Amenez le curseur sur BURST (NB) puis inclinez la manette de réglage tous azimuts à gauche ou à droite pour activer ou désactiver la sortie de signal de salve. Ce réglage est destiné à l'affichage du mode noir et blanc

**OUI :** Active la sortie du signal de salve.

**OFF :** Désactive la sortie du signal de salve.

**Remarque:** Sur certains modèles de moniteurs et de VCR, la sortie d'images d'une caméra en mode noir et blanc ne donnera pas de bonnes images à moins qu'un signal de salve soit fourni. Sélectionnez OUI pour ce réglage quand vous utilisez un équipement qui nécessite un signal de salve.

### (11) Mode de mise au point automatique (MODE AF)

1. Amenez le curseur sur MODE AF puis inclinez la manette de réglage tous azimuts à gauche ou à droite pour sélectionner un réglage de mode de mise au point automatique.

**MANUEL S.M.L :** La mise au point automatique est activée quand la touche AF du contrôleur de système est pressée.

**AUTO S.M.L :** La mise au point automatique est automatiquement activée quand PAN, AZIMUTH ou ZOOM sont utilisés en fonctionnement manuel.

Les lettres S (réduite), M (moyenne), et L (grande) représentent la dimension de la zone de mise au point automatique analysée.

#### Remarques:

- Le réglage AUTO (S.M.L.) ne peut être sélectionné que lorsque OFF, x2 FIXE ou x2 AUTO sont sélectionnés pour l'accroissement de la sensibilité électronique (VISION NUIT). Tout autre réglage de VISION NUIT provoque la sélection automatique de MANUEL (S.M.L.) en mode de mise au point automatique (AUTO AF).
- Zoomer avec WIDE peut entraîner un écart de mise au point de l'image.
- La mise au point automatique risque de ne pas être possible avec les types d'objets ci-dessous. Pour ce genre d'objets, faire la mise au point manuellement.

#### Exemple :

- Objets lumineux ou à haute intensité
- Objets pris à travers une vitre mouillée ou sale
- Images qui sont un mélange de sujets éloignés et rapprochés
- Murs blancs et autres objets de teinte unique
- Stores vénitiens et autres objets à rayures verticales
- Objets inclinés
- Objets faiblement éclairés

La mise au point automatique se concentre sur le sujet au milieu de l'image, les objets tout autour ne seront pas mis au point.

### (12) Limite de réglage de zoom (LIMITE ZOOM)

1. Amenez le curseur sur LIMITE ZOOM, puis inclinez la manette de réglage tous azimuts à gauche ou à droite pour sélectionner un réglage de limite zoom.

Lors du fonctionnement manuel, le zoom ne peut être supérieur à la limite zoom.

Le grossissement du zoom optique va de 1 à 30 fois alors que le zoom numérique est utilisé pour des grossissements supérieurs (jusqu'à 300).

#### Remarques:

- Si la limite zoom est réglée sur plus de 30x, le grossissement maximal du zoom est de 30x.
- Lorsque le zoom est réglé sur un grossissement de plus de 30x (zoom numérique), la résolution diminue.
- Vous ne pouvez pas sélectionner un grossissement supérieur à 30x en guise de position prédéfinie.

### (13) Stabilisateur d'images automatique (STABILISATEUR)

Cette fonction compense électroniquement l'image instable de la caméra due au mouvement de la potence de fixation.

1. Amenez le curseur sur STABILISATEUR puis inclinez la manette de réglage tous azimuts à gauche ou à droite pour activer ou désactiver le stabilisateur. Le réglage d'usine par défaut est OFF.

**OUI :** Compense automatiquement l'image instable.

**OFF :** Le stabilisateur d'image ne fonctionne pas.

#### Remarques :

- Le stabilisateur peut ne pas être effectif pour les sujets suivants.  
Exemple : • Objets faiblement éclairés  
• Objets d'une seule teinte (murs blancs etc.)
- Des actions périodiques et rapides comme par exemple une vibration mécanique, peuvent ne pas être pistées.
- Le stabilisateur ne fonctionne pas pendant les modes PAN/AZIMUTH/ZOOM/FOCUS ou si le menu de réglage de la caméra est ouvert.
- Sur OUI, quelques pixels effectifs sur les bords du CCD sont utilisés pour la fonction de stabilisation. Cela peut entraîner une légère diminution de résolution et un angle de vue plus étroit. Après activation de la fonction de stabilisation d'image, vérifiez que le champ de vision est bon.
- La stabilisation de l'image peut ne pas fonctionner si les mouvements de la caméra sont excessifs ou si la scène est faiblement éclairée ou que les objets sont peu contrastés.

## ■ Utilisation du menu de réglage balayage panoramique/inclinaison

Affichez le menu de réglage de balayage panoramique/inclinaison du menu de configuration pour paramétrer ses réglages.

Affichez d'abord le menu de réglage du balayage panoramique/inclinaison.

Utilisez un raccourci (page 96) pour afficher ou non sur l'écran de surveillance des positions de balayage panoramique, d'inclinaison et de zoom (lors du balayage, de l'inclinaison ou du zoom).

\* La position d'inclinaison, comprise entre -5 et 90°, est affichée.

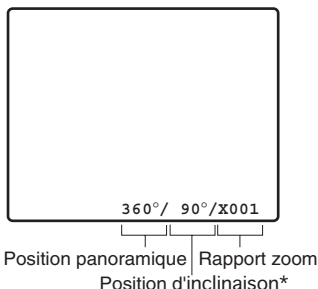

1. Affichez le menu de configuration (voir page 71), amenez le curseur jusqu'à PAN/AZIMUTH  $\rightarrow$  et appuyez ensuite sur le bouton CAM (SET).

Ceci a pour effet d'afficher le menu de réglage du balayage panoramique/inclinaison.

<b>**PAN/AZIM AJUST**</b> 1/2		
PREPO 1 $\rightarrow$		1
TABLE $\rightarrow$		2
POSI ORIGINE OFF		3
RETOUR AUTO OFF		4
MODE AUTO OFF		5
TOUCH AUTOPAN AUTO PAN		6
PATROUILLE $\rightarrow$		7
ZONE PRIVEE OFF		8
IMAGE MEMO OFF		9
RETOURNEMENT OUI		10
BALAYAGE PROP OUI		11
<b>**PAN/AZIM AJUST**</b> 2/2		
TITRE ZONE OUI (UTIL) $\rightarrow$		12
ANGLE AZIMUTH 0°		13
NETTOYAGE OFF		14
RET	PRI	

\* Les sections suivantes numérotées de 1 à 14 expliquent l'utilisation de chaque paramètre du menu de réglage de balayage panoramique/inclinaison.

### (1) Sélection du numéro de position (PREPO)

Des numéros peuvent être attribués à chaque position : chacune numéro peut être configuré avec une position de surveillance et des conditions de surveillance.

Pour sélectionner un numéro de position, vous pouvez utiliser soit le paramètre PREPO soit le paramètre TABLE sur le menu de réglage de balayage panoramique et d'inclinaison.

Les numéros de position de 1 à 4 sont destinés aux fonctions d'alarme (pages 88 et 89) et à leur fonctionnement.

1. Amenez le curseur au chiffre 1 près du paramètre PREPO puis inclinez la manette de réglage tous azimuts à gauche ou à droite pour modifier le numéro de la position vers celui souhaité.
2. Appuyez sur le bouton CAM (SET).  
Ceci a pour effet d'enregistrer le réglage de numéro de

position et d'afficher le menu de réglage de pré-réglage. (cette page)

### (2) Sélection du numéro de position (TABLE)

Pour sélectionner un numéro de position, vous pouvez utiliser le paramètre TABLE du menu de réglage de balayage panoramique/inclinaison au lieu du paramètre PREPO.

1. Amenez le curseur sur TABLE  $\rightarrow$  et appuyez ensuite sur le bouton CAM (SET).

<b>**PREPO POSI**</b>			
1*	2	3	4
5	6	7	8
9	10	11	12
13	14	15	16
17	18	19	20
21	22	23	24
25	26	27	28
29	30	31	32
ID:DOOR			
033-064 225-256			
RET		PRI	

2. Amenez le curseur sur le numéro souhaité et appuyez ensuite sur le bouton CAM (SET).

Ceci a pour effet d'enregistrer le réglage de numéro de position et d'afficher le menu de réglage de pré-réglage. (cette page)

Pour sélectionner un numéro de position dans la fourchette de 033 à 064, amenez le curseur sur 33-64 dans le coin inférieur gauche du menu puis appuyez sur le bouton CAM (SET). Les numéros pré-réglés configurés à la suite sont les mêmes.

<b>**PREPO POSI**</b>			
33	34	35	36
37	38	39	40
41	42	43	44
45	46	47	48
49	50	51	52
53	54	55	56
57	58	59	60
61	62	63	64
ID:			
065-096 001-032			
RET		PRI	

### Remarques:

- Un astérisque (\*) à la droite d'un numéro de position indique qu'il a déjà une position pré-réglée qui lui a été assignée.
- Le numéro de position d'origine est signalé par la lettre H à côté de l'astérisque.
- Lorsque le curseur est situé sur un numéro de position qui possède une position d'identification, le texte de la position d'identification s'affiche à côté de l'ID : sur l'écran de menu.

## ● Paramétrage de positionnement (REGLAGE POSI)

Le paramétrage de positionnement peut être utilisé pour spécifier la position de la caméra vidéo (balayage panoramique et inclinaison), les réglages de zoom et de mise au point.

1. Amenez le curseur sur REGLAGE POSI  $\rightarrow$  et appuyez sur le bouton CAM (SET) pour afficher le menu de paramétrage de positionnement.

PREPO NO. 1*	
<b>REGLAGE POSI</b> $\rightarrow$	
PRÉPO ID	OUI $\rightarrow$
ALC/MANUEL	ALC $\rightarrow$
MODE AF	MANUEL L
DURÉE	10S
FICHER SCÈNE	OFF
VITESSE PREPO	*****I B H
RET	PRI SUPPRIMER

2. Amenez le curseur sur → BOUTON SET à droite de PAN/AZIMUTH, et appuyez ensuite sur le bouton CAM (SET) pour afficher le menu de réglage de balayage PAN/AZIMUTH.

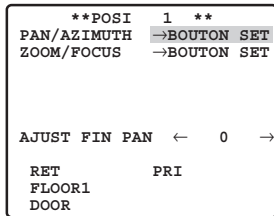

3. Positionnez la caméra à l'aide de la manette de réglage tous azimuts et appuyez ensuite sur le bouton CAM (SET).

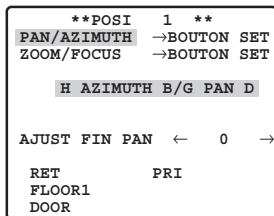

4. Amenez le curseur sur → BOUTON SET à droite de ZOOM/FOCUS, et appuyez ensuite sur le bouton CAM (SET) pour afficher le menu de réglage de ZOOM/FOCUS.

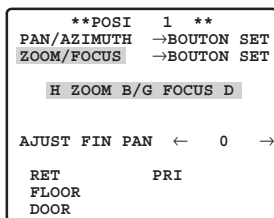

5. Déplacez la manette de réglage à gauche, à droite, en haut et en bas pour ajuster la position de la mise au point et appuyez ensuite sur le bouton CAM (SET).

#### Remarques :

- La mise au point peut s'avérer difficile lorsque la caméra vidéo est à un angle proche de l'horizontale.
- Un numéro de position différent peut être sélectionné en amenant le curseur sur le numéro de position au haut du menu de paramétrage du positionnement et en inclinant la manette de réglage à gauche et à droite. Le fait d'appuyer sur le bouton CAM (SET) modifie l'écran de réglage pour le numéro de position nouvellement sélectionné.
- L'identification de la caméra vidéo et le pré-réglage d'identification mémorisés en cours, s'affichent en bas du menu de paramétrage de position.
- Lorsque vous utilisez un dispositif système autre que le WV-CU650/CU950\*, WJ-HD309A/HD316A il est impossible de paramétrer plus de 65 numéros de position. (à partir de février 2005)

\* Les procédures de commande peuvent varier selon la version logicielle du contrôleur de système.

Pour la Ver.1.xx ou antérieure, seules les commandes de fonction de caméra vidéo sont prises en charge.

Pour la Ver.2.xx ou ultérieure, les touches bouton PRESET/PGM PRESET sont également prises en charge.

Alignez le curseur ici.

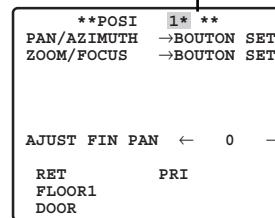

## ● Réglage de la position de la caméra en changeant de caméra (AJUST FIN PAN)

Le contrôleur système etc. possède une fonction de téléchargement (sauvegarde) et télétransmission (récupération) des paramètres de réglage de la caméra vidéo. Cette fonction vous permet de récupérer des informations de paramétrages d'origine qui avaient été sauvegardées avant qu'un incident ou un dommage imprévu ait provoqué la perte des réglages de la caméra. Quand la caméra est changée il se peut, cependant, qu'il y ait de légères différences d'images entre les images d'origine et les images récupérées. La fonction AJUST FIN PAN sert à ajuster ces différences.

1. Alignez le curseur "AJUST FIN PAN" avec les flèches ← ou → et appuyez sur la touche SET pour régler la valeur de décalage. Réglez la valeur de décalage à 0,0 ou sur échelle de -10 à +10. Toutes les positions pré-réglées de la position de la caméra sont ajustées en fonction de la valeur de décalage.

**Important:** Données non compatibles avec les caméras existantes. La télétransmission (upload) d'informations de paramétrage de caméras existantes, endommagera les données de la caméra. Si les données de la caméra sont endommagées, téléchargez (download) les informations de réglage d'une caméra qui possède encore ses réglages par défaut d'usine puis télétransmettez-les (upload) vers la caméra dont les données sont endommagées.

## ● Pré-réglage d'identification (PRÉPO ID)

L'identification pré-réglée de la caméra est une série de caractères alphanumériques qui indiquent l'emplacement de la caméra. Ce paramètre peut être utilisé pour activer ou désactiver l'affichage de l'ID pré-réglée sur le moniteur et pour saisir l'ID pré-réglée.

1. Amenez le curseur sur PRÉPO ID puis inclinez la manette de réglages tous azimuts à gauche ou à droite pour activer ou non l'ID pré-réglée.

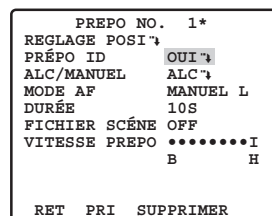

2. Sélectionnez OUI ou OFF et appuyez ensuite sur le bouton CAM (SET).

Ceci a pour effet d'afficher le menu de réglage de l'ID pré-réglée.

3. Servez-vous de la manette de réglage tous azimuts pour amener le curseur sur le caractère souhaité et appuyez ensuite sur le bouton CAM (SET). La procédure de saisie de texte est la même que pour la saisie de l'ID de caméra. Voir les étapes 3 à 5 de "(1) Identification de la caméra (CAMÉRA ID)" page 72 pour des détails sur la saisie de texte pour l'ID pré-réglée et pour spécifier sa position sur l'écran.



### Comment copier une ID pré-réglée de caméra vidéo pré-réglée à une autre position

Amenez le curseur sur COPIE et appuyez ensuite sur le bouton CAM (SET). Cela affiche l'ID pré-réglée de la position qui précède celle que vous êtes en train de paramétrer. Chaque pression de le bouton CAM (SET) fait défiler le numéro de position qui précède et affiche son identification pré-réglée.

### ● Contrôle de lumière (ALC/MANUEL)

Voir les pages 72 et 73 pour les informations de réglage. Vous pouvez ajuster les réglages de diaphragme sur le menu détaillé lorsque MANUEL est réglé.

### ● Mode de mise au point automatique (MODE AF)

1. Amenez le curseur sur MODE AF puis inclinez la manette de réglage tous azimuts à gauche ou à droite pour sélectionner un réglage de fonction de mise au point automatique.

**MANUEL S.M.L :** La mise au point automatique ne fonctionne pas après le déplacement vers une position pré-réglée.

**AUTO S.M.L :** La mise au point automatique fonctionne après le déplacement vers une position pré-réglée.

### ● Temps d'arrêt de séquence/tri (DURÉE)

Cette section explique comment régler la durée pendant laquelle la caméra s'arrête (durée pendant laquelle elle s'arrête de tourner), pendant laquelle elle enregistre la scène lorsque les différentes positions pré-réglées de la séquence sont activées et pendant laquelle les opérations sont classées (page 80).

1. Amenez le curseur sur DURÉE puis inclinez la manette de réglage tous azimuts à gauche ou à droite pour sélectionner un réglage de durée d'arrêt.

L'inclinaison de la manette de réglage tous azimuts fait dérouler l'affichage de durée d'arrêt dans l'ordre indiqué ci-dessous. (unité : sec, min)

2S ↔ 3S ↔ 5S ↔ 10S ↔ 30S ↔ 1MIN  
 ↑ → 4MIN ↔ 3MIN ↔ 2MIN ← ↓

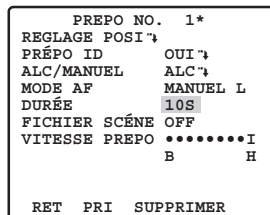

### ● Réglage de fichier de scène (FICHIER SCÈNE)

10 fichiers de scène au maximum, chacun contenant des paramètres de caméra pour un emplacement spécifique (scène), peuvent être mis en mémoire. Les fichiers de scène sont gérés en utilisant des numéros de fichier de scène de 1 à 10, et ils peuvent être sélectionnés au cours de la configuration des réglages de position pré-réglée. Les procédures suivantes montrent comment sélectionner un fichier de scène et comment configurer les réglages de fichiers de scène.

(1) Sélection d'un fichier de scène

Utilisez cette procédure lorsque vous souhaitez appliquer les paramètres d'un fichier de scène précédemment sauvegardé pendant la configuration d'une position pré-réglée.

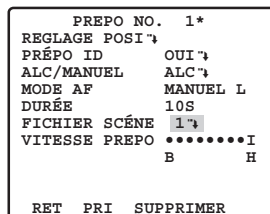

1. Amenez le curseur sur FICHIER SCÈNE puis inclinez-le à gauche ou à droite pour sélectionner le numéro de fichier de scène souhaité.

(2) Configurer les paramètres de fichier de scène

1. Amenez le curseur sur FICHIER SCÈNE puis inclinez-le à gauche ou à droite pour sélectionner le numéro de fichier de scène à configurer.

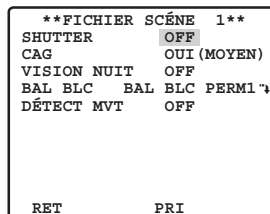

2. Appuyez sur le bouton CAM (SET). Ceci permet d'afficher le menu de configuration du fichier de scène.

Les paramètres suivants peuvent être réglés avec le menu de réglage de fichier de scène. Voir les réglages de caméra pour des détails sur chaque réglage.

- SHUTTER (page 73)
- CAG (page 74)
- VISION NUIT (page 74)
- BAL BLC (page 74, 75)
- DÉTECT MVT (page 87)

### ● Paramétrage de la vitesse prérégulée (VITESSE PREPO)

Règle la vitesse à laquelle la caméra active les différentes positions pré-régées de la séquence et classe les opérations (page 80).

1. Amenez le curseur sur VITESSE PREPO puis inclinez la manette de réglage tous azimuts à gauche ou à droite pour changer le réglage de vitesse. Lorsque le réglage est effectué vers B, la vitesse diminue et vers H, elle augmente.

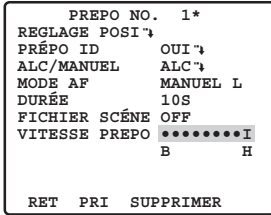

### ● Suppression de positions pré-régées (SUPPRIMER)

1. Amenez le curseur sur SUPPRIMER et appuyez ensuite sur le bouton CAM (SET). Cela a pour effet de supprimer le contenu du numéro de position en cours de sélection et d'afficher le menu de sélection de position.

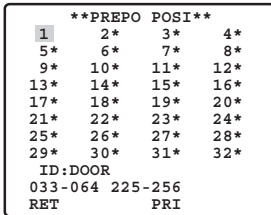
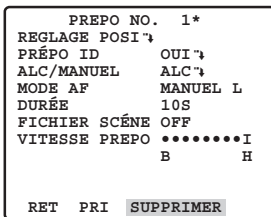

### (3) Réglage de position d'origine (POSI ORIGINE)

Une position pré-régée en cours peut être désignée en tant que position d'origine.

En appuyant sur le bouton HOME du contrôleur de système, la caméra passe sur la position attribuée à la position d'origine. Utilisez la procédure suivante pour attribuer à une position pré-régée la position d'origine.

1. Amenez le curseur sur POSI ORIGINE puis inclinez la manette de réglage tous azimuts à gauche ou à droite pour sélectionner le numéro de position de la position pré-régée qui sera la position d'origine. La position pré-régée choisie devient la position d'origine. Si vous ne souhaitez pas utiliser cette fonction, sélectionnez OFF pour le réglage POSI ORIGINE.

### (4) Réglage de retour automatique (RETOUR AUTO)

Ce réglage peut être utilisé pour affecter le retour automatique à un mode particulier si un certain temps s'écoule sans qu'aucune opération ne soit effectuée.

1. Amenez le curseur sur RETOUR AUTO puis inclinez la manette de réglage tous azimuts à gauche ou à droite pour sélectionner un réglage de déclenchement de retour automatique.

L'inclinaison de la manette de réglage tous azimuts fait dérouler l'affichage de retour automatique dans l'ordre indiqué ci-dessous. (unité : sec, min)

```

OFF ↔ 1S ↔ 2S ↔ 3S ↔ ..... ↔ 10S ↔ 20S ↔ 30S ↔ 40S
      ↓
      50S
      ↓
30MIN ↔ 20MIN ↔ 10MIN ↔ 5MIN ↔ 3MIN ↔ 2MIN ↔ 1MIN
    
```

2. Si vous aviez sélectionné à l'étape 1 un réglage autre que OFF, appuyez sur le bouton CAM (SET) puis inclinez la manette de réglage sur la gauche ou sur la droite pour sélectionner un mode de retour automatique.

```

OFF ↔ AUTO ↔ ORIG ↔ APAN ↔ SÉQ ↔ TRI
↑ SUIV ↔ PTR4 ↔ PTR3 ↔ PTR2 ↔ PTR1 ↓
    
```

**OFF** : En mode automatique, fait sortir de ce mode lorsque le temps de déclenchement est écoulé.

**AUTO (MODE AUTO réglage non sur OFF)**: Revient au mode automatique lorsque le temps de déclenchement est écoulé.

**AUTO (MODE AUTO réglage OFF)**: Revient à la position d'origine lorsque le temps de déclenchement est écoulé.

**ORIG** : Revient à la position d'origine lorsque le temps de déclenchement est écoulé.

**APAN** : Active le balayage panoramique automatique lorsque le temps de déclenchement est écoulé.

**SÉQ** : Active la fonction de séquence lorsque le temps de déclenchement est écoulé.

**TRI** : Active la fonction de tri lorsque le temps de déclenchement est écoulé.

**PTR 1 à 4** : Active la fonction de patrouille lorsque le temps de déclenchement est écoulé.

**SUIV** : Après écoulement du temps de déclenchement, la caméra retourne à sa position d'origine et le pistage automatique commence. Après cela et après un délai pendant lequel le mouvement s'est arrêté, la caméra retourne à sa position d'origine et se remet à continuer le pistage automatique.

**Remarque:** Le réglage ORIG devrait être sélectionné lorsque vous souhaitez laisser la caméra en position d'origine et effectuer occasionnellement un balayage panoramique et une inclinaison ou si vous souhaitez activer SÉQ.

### (5) Réglage du mode automatique (MODE AUTO)

Utilisez ce mode de réglage pour paramétrer le mode de mouvement de la caméra (OFF, SÉQ, TRI, AUTO PAN, PATR1-4, SUIVI AUTO).

Après avoir sélectionné AUTO PAN, vous pouvez utiliser le menu de réglage AUTO PAN pour configurer les réglages de détail.

1. Amenez le curseur sur MODE AUTO puis inclinez la manette de réglage tous azimuts à gauche ou à droite pour sélectionner un réglage de mode de mouvement de caméra.

**OFF** : Mouvement manuel uniquement  
**SÉQ** : Commute séquentiellement entre les positions pré-réglées selon le numéro de séquence. (mouvement séquentiel)

**TRI** : Commute séquentiellement entre les positions pré-réglées dans le sens contraire des aiguilles d'une montre, à partir de la position d'origine de la caméra. (mouvement tri)

**AUTO PAN** : La caméra balaye automatiquement le rayon spécifié par PAN. Sélectionner AUTO PAN et appuyer sur le bouton CAM (SET), fait apparaître le menu des réglages AUTO PAN qui peut être utilisé pour configurer des réglages détaillés. (cette page)

**PATR 1 à 4** : Fait fonctionner la caméra selon les paramètres de la fonction patrouille.

**SUIVI AUTO** : Le pistage automatique a lieu pour les objets en déplacement dans les conditions suivantes.

L'objet en déplacement doit être plus grand que l'un des blocs de l'écran (1/48ème de la zone de l'écran) et doit présenter un contraste comparatif de 5 % par rapport à l'image d'arrière-plan

#### Remarques :

- Le pistage automatique couvre un rayon horizontal jusqu'à directement sous la caméra. La fonction de retournement numérique (page 84) ne fonctionne pas. De même le rayon de balayage panoramique peut être limité par l'utilisation du réglage LIMIT PAN (cette page).  
La fonction automatique de pistage intégré à ce système, piste facilement des objets en mouvement sur l'écran. Les sujets en mouvement ne sont pas automatiquement pistés au cours des situations suivantes.
- Si de multiples sujets en mouvement sont à l'écran.
- Si les sujets bougent trop rapidement
- Si le sujet présente peu de contraste
- Si les sujets sont mouvement sont trop grands ou trop petits
- Si l'image est sombre
- Si l'image scintille

L'inclinaison de la manette de réglage tous azimuts fait dérouler les réglages dans l'ordre indiqué ci-dessous.

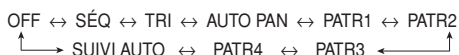

#### Remarques :

- Le mode automatique est automatiquement quitté lorsqu'un PAN/AZIMUTH ou un ZOOM/FOCUS manuel est effectué alors qu'AUTO PAN fonctionne et que PAN/AZIMUTH effectuée des mouvements SÉQ, TRI, PATR, ou SUIVI AUTO. Notez cependant que le contenu du menu de réglage ne change pas. Pour retourner en mode automatique, ouvrez le menu de configuration et fermez-le à nouveau. Le mode automatique sera également activé lorsque le temps de déclenchement de

retour automatique est écoulé (page 80, 81).

- Pendant le fonctionnement, il se peut que l'objectif passe en mode de rafraîchissement.

## ● Configuration des réglages détaillés d'AUTO PAN

1. Exécutez les étapes suivantes pour régler les points de départ et de fin de course de PAN.

(1) Amenez le curseur sur POSITION, appuyez sur le bouton CAM (SET) puis amenez le curseur sur DEMARAGE.

(2) Servez-vous de la manette de réglage tous azimuts pour amenez le curseur sur le point de départ PAN souhaité et appuyez ensuite sur le bouton CAM (SET).

Ceci a pour effet de définir le point de départ et de déplacer le curseur sur FIN.

(3) Servez-vous de la manette de réglage tous azimuts pour amener le curseur au point de fin de course PAN souhaité et appuyez ensuite sur le bouton CAM (SET). Cela a pour effet de définir le point de départ et de déplacer le curseur sur POSITION.

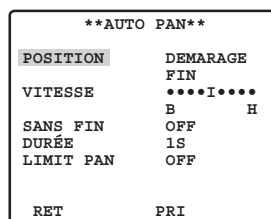

2. Amenez le curseur sur VITESSE puis inclinez la manette de réglage tous azimuts à gauche ou à droite pour sélectionner un réglage de vitesse de balayage panoramique.

Lorsque le réglage est effectué vers "H" (à droite), la vitesse augmente et vers "L" (à gauche), elle diminue.

3. Amenez le curseur sur SANS FIN puis inclinez la manette de réglage tous azimuts à gauche ou à droite pour activer ou désactiver le balayage panoramique infini.

**OUI** : Balaye du point de départ au point de fin de course puis continue de balayer dans la même direction du point de fin de course au point de départ. Sélectionnez OFF pour le réglage de LIMIT PAN (étape 5) pour utiliser ce réglage. Le balayage sera recommencé en permanence.

**OFF** : Balaye du point de départ au point de fin de course puis inverse la direction pour balayer du point de fin de course au point de départ. Le balayage est répété en permanence.

4. Amenez le curseur sur DURÉE puis inclinez la manette de réglage tous azimuts à gauche ou à droite pour sélectionner un réglage de point de départ et de durée de temporisation au point de fin de course.

L'inclinaison de la manette de réglage tous azimuts fait dérouler l'affichage de durée d'arrêt dans l'ordre indiqué ci-dessous. (unité : sec)

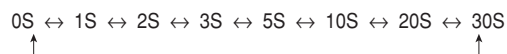

5. Amenez le curseur sur LIMIT PAN puis inclinez la manette de réglage tous azimuts à gauche ou à droite pour activer ou désactiver la fonction.

**OUI** : Limite le balayage manuel à la zone entre le point de départ et le point de fin de course. Le rayon AZIMUTH est de 0° à 90°. Quand ce réglage est utilisé, sélectionnez OFF pour le réglage de SANS FIN (étape 3).

**OFF** : Permet le balayage panoramique manuel hors de la zone entre le point de départ et le point de fin de course.

### LIMIT PAN

LIMIT PAN permet le balayage panoramique de la zone comprise entre le point de départ et le point de fin de course spécifié à l'étape 1, mais pas de la zone entre le point de fin de course et le point de départ.

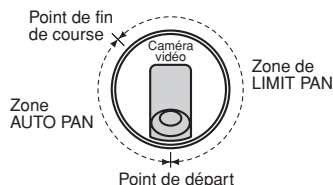

### Remarques:

- Lorsque le balayage panoramique, l'inclinaison, le changement de focale ou la mise au point en mode SÉQ, TRI ou PATR sont contrôlés manuellement, la fonction de mode automatique doit être débrayée. Pour activer le mode automatique, sélectionnez à nouveau le mode auto souhaité ou définissez une durée pour RETOUR AUTO (retour auto) dans le menu AJUST.
- Quand OS est sélectionné, la caméra s'arrête sans temporisation et commence.
- Le mode de rafraîchissement automatique peut être activé pendant la lecture de patrouille ou le mode automatique pour étalonner la position de l'objectif.

### (6) Paramétrage de touche de balayage panoramique automatique (TOUCH AUTOPAN)

Règle les opérations de la caméra lorsque la fonction AUTO PAN est activée à partir du contrôleur du système (page 81, 82).

1. Amenez le curseur sur TOUCH AUTOPAN puis inclinez la manette de réglage tous azimuts à gauche ou à droite pour sélectionner un réglage de mode de mouvement de caméra.

L'inclinaison de la manette de réglage tous azimuts fait dérouler les réglages dans l'ordre indiqué ci-dessous.

AUTO PAN ↔ SÉQ ↔ TRI ↔ PATR1 ↔ PATR2  
 ↳ SUIVI AUTO ↔ PATR4 ↔ PATR3 ←

**Remarque:** Le mode automatique peut être déclenché mais pas arrêté avec la touche AUTO PAN.

### (7) Réglage de la fonction de patrouille (PATROUILLE)

La fonction patrouille garde en mémoire les opérations manuelles pour pouvoir les relire en cas de nécessité.

1. Dirigez la caméra, menu fermé, sur le point de départ de la routine dont vous souhaitez vous rappeler.
2. Amenez le curseur sur NUMERO puis inclinez-le à gauche ou à droite pour sélectionner le numéro de routines de patrouille.

L'inclinaison de la manette de réglage tous azimuts fait dérouler les réglages dans l'ordre indiqué ci-dessous. Le temps de sauvegarde disponible dépend du nombre de routines. L'affichage du temps de stockage change selon l'ordre ci-dessous. (unité : sec, min)

1(2MIN) ↔ 2(1MIN) ↔ 4(30S)

Notez que le temps de patrouille total est de deux

minutes et que le temps affecté à chaque routine dépend du nombre de routines de patrouilles configuré. Les valeurs entre parenthèses indiquent le temps de chaque routine de patrouille (2 minutes pour une patrouille, 1 minute pour deux, et 30 pour quatre)

**PATROUILLE**	
NUMERO	4 (30S)
PATR1*	LECTURE
PATR2	---
PATR3	---
PATR4	---
RESET	
RET	PRI

Si vous désirez modifier le nombre des routines de patrouille, effacez d'abord toutes les routines de patrouilles actuellement mémorisées. Pour tout effacer, amenez le curseur sur RESET et appuyez sur le bouton CAM (SET).

3. Amenez le curseur sur un numéro de PATR (PATR 1 à 4) puis inclinez la manette de réglage à gauche ou à droite pour sélectionner un réglage de patrouille.

--- : Désactive la routine de patrouille sélectionnée.

**LECTURE** : Exécute la routine de patrouille sélectionnée.

**MÉMORISATION** : Sélectionnez cette option pour apprendre à la caméra une série de mouvements (routine de patrouille). (Un astérisque (\*) à la droite d'un numéro de PATR indique qu'il a déjà une routine de patrouille qui lui a été assignée).

**SUPP** → **APP SET** : Appuyez sur le bouton CAM (SET) pour effacer une routine de patrouille existante.

4. Désactivez l'affichage du menu dans le contrôleur du système avec la touche F2 et activez la fonction Patrouille réglée à l'étape 3.

Si vous activez le menu du contrôleur du système au cours d'une opération MÉMORISATION, cette dernière prend fin. Elle prend également fin lorsque le temps maximal de stockage est dépassé. Activez la fonction LECTURE pour consulter les opérations stockées.

### Remarques :

- Sélectionner MÉMORISATION pour apprendre à la caméra une routine de patrouille, fait que les paramètres suivants sont mis en mémoire en même temps que les mouvements de la caméra.

(1) Paramètres en début de routine

- Positions PAN, AZIMUTH, ZOOM, et FOCUS
- Niveau IRIS
- Vitesse d'obturation (SHUTTER)
- Réglage de gain (CAG)
- Réglage de l'accroissement de la sensibilité électronique (VISION NUIT)
- Réglage de la balance des blancs (BAL BLC)
- IMAGE MEMO
- TITRE ZONE
- RETOURNEMENT
- ZONE PRIVEE
- CAMÉRA ID
- BALAYAGE PROP
- LIMIT PAN
- LIMITE ZOOM
- ANGLE AZIMUTH
- BURST
- NETTOYAGE

(2) Pendant les mouvement de la caméra

- Positions PAN, AZIMUTH, ZOOM, et FOCUS
- Fonctionnement d'IRIS
- Positionnement pré-réglé

- En mode de lecture de patrouille, le mouvement de la caméra peut parfois dévier de la routine saisie lorsque la routine comporte un mouvement vers une position pré-réglée. Si cela se produit, saisissez à nouveau la routine d'opérations manuelles pour la mémorisation de patrouille.
- En mode de lecture de patrouille, le passage automatique au noir et blanc ne fonctionne pas.
- En mode de lecture de patrouille, lorsque l'alimentation du contrôleur de système est mise sous ou hors tension, la lecture de patrouille s'interrompt. Dans ce cas, appuyez à nouveau sur la touch PATROUILLE LECTURE. (Si RETOUR AUTO est réglé sur OUI, la lecture de patrouille reprendra après écoulement du délai de retour).

### (8) Réglage de zone de confidentialité (ZONE PRIVEE)

La fonction Zone de confidentialité permet de masquer des zones spécifiques de la scène (écran) de manière qu'elles n'apparaissent pas. 8 zones de confidentialité, au maximum, peuvent être configurées.

#### Remarques :

- Certaines orientations de la caméra peuvent rendre visibles des zones de confidentialité masquées.
- La fonction de zone de confidentialité ne masque pas les zones pendant la routine d'initialisation effectuée juste après la mise sous tension de la caméra.
- La position de zone peut varier si les paramètres du stabilisateur sont modifiés après réglage de la zone de confidentialité.

1. Amenez le curseur sur ZONE PRIVEE puis inclinez la manette de réglage tous azimuts à gauche ou à droite pour sélectionner un réglage de zone de confidentialité.

**OUI (1)** : Active la fonction de zone de confidentialité.

**OUI (2)** : Active la fonction de zone de confidentialité. (Mosaïque)

**OFF** : Désactive la fonction de zone de confidentialité. Exécutez les étapes suivantes pour configurer les zones de confidentialité.

2. Amenez le curseur sur ZONE PRIVEE et appuyez ensuite sur le bouton CAM (SET).  
Le menu de sélection de numéro de zone (NUMERO ZONE) s'affiche. L'image s'affiche en plein écran grand angle (WIDE) si aucune zone de confidentialité n'est définie pour le numéro de zone en cours.

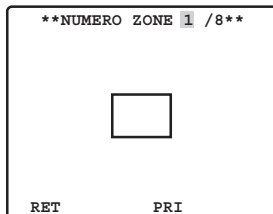

3. Amenez le curseur sur NUMERO ZONE puis inclinez la manette de réglage tous azimuts à gauche ou à droite pour sélectionner le numéro de zone (1 à 8) que vous souhaitez configurer.

Un astérisque (\*) sur la droite d'un numéro indique qu'il a déjà une zone de confidentialité qui lui a été attribuée. La sélection d'un tel numéro de zone, agrandit l'image selon le réglage de zoom qui était défini lorsque ses réglages de zone de confidentialité ont été configurés.

4. Appuyez sur le bouton CAM (SET).

Le menu de configuration de zone s'affiche. L'apparence du menu dépend des réglages de zone.

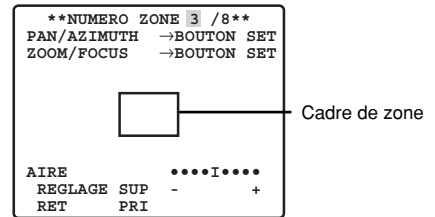

Le cadre de zone actuellement configuré apparaît au centre de l'image. Si vous exécutez les étapes qui restent à effectuer dans cette procédure, vous effacerez le cadre de zone en cours et le remplacerez par le nouveau que vous configurez.

5. Amenez le curseur sur → BOUTON SET à droite de PAN/AZIMUTH, et appuyez ensuite sur le bouton CAM (SET).

Ceci a pour effet d'afficher le menu de réglage PAN/AZIMUTH.

6. Servez-vous de la manette de réglage tous azimuts pour pointer la caméra sur l'emplacement à masquer et appuyez ensuite sur le bouton CAM (SET).

Ceci a pour effet d'enregistrer la position de la caméra et de revenir au menu de réglage de zone.

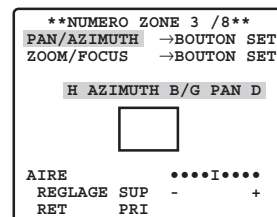

7. Amenez le curseur sur → BOUTON SET à droite de ZOOM/FOCUS, et appuyez ensuite sur le bouton CAM (SET).

Le menu de réglage ZOOM/FOCUS s'affiche.

8. Déplacez la manette de réglage à gauche, à droite, en haut et en bas pour ajuster la position de la mise au point et appuyez ensuite sur le bouton CAM (SET).

Ceci a pour effet de terminer la procédure d'ajustement et de retourner au menu de réglage de zone.

Le zoom peut être réglé pour un grossissement de 1 à 10.

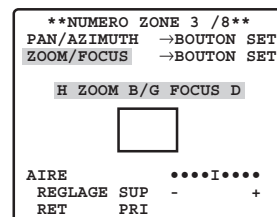

9. Amenez le curseur sur AIRE puis inclinez la manette de réglage tous azimuts à gauche ou à droite pour changer le format du cadre de zone.

Faire passer le réglage vers le côté – réduit la taille du cadre de zone, alors que vers le côté + il l'agrandit. Notez que le rapport d'aspect du cadre de zone est toujours de 3:4. De même, le format du cadre de zone peut être modifié en fonction du pourcentage de zoom.

10. Amenez le curseur sur REGLAGE et appuyez ensuite sur le bouton CAM (SET).

Cela termine la procédure de réglage de zone de confidentialité ; le menu de sélection de numéro de zone s'affiche.

Si vous sélectionnez SUP au lieu de REGLAGE, les réglages de zone sont effacés et vous revenez au menu de sélection de numéro de zone.

### (9) Maintien d'image (IMAGE MEMO)

Cette fonction fige l'image en cours jusqu'à ce que la caméra ait atteint sa position préréglée. Cette fonction est bien utile lors de l'utilisation d'un appareil d'interface en réseau pour surveiller les images d'une caméra sur un réseau.

1. Amenez le curseur sur IMAGE MEMO puis inclinez la manette de réglage tous azimuts à gauche ou à droite pour basculer entre activer ou désactiver la fonction.

**OUI :** Maintient la dernière image jusqu'à ce que la caméra atteigne sa position préréglée.

Pendant, l'image fixe risque d'être déformée du fait du balayage panoramique ou de l'inclinaison.

**OFF :** L'image observée par la caméra continue d'être affichée pendant que la caméra opère son déplacement jusqu'à sa position préréglée.

### (10) Réglage de retournement numérique (RETOURNEMENT)

Une caméra doit normalement s'arrêter pour pointer vers le bas pendant l'inclinaison. Mais avec le retournement numérique, la caméra peut s'incliner de 0° à 180° d'un seul mouvement. Il devient ainsi possible de suivre sans problème des sujets passant directement sous la caméra. L'image est retournée verticalement et horizontalement quand la caméra est à un angle d'environ 135°.

1. Amenez le curseur sur RETOURNEMENT puis inclinez la manette de réglage tous azimuts à gauche ou à droite pour basculer entre activer ou désactiver la fonction.

**OUI :** Active le retournement numérique. Notez que le rayon de retournement est de 0° à 90° lorsque OUI est sélectionné sur le réglage LIMIT PAN.

**OFF :** Désactive le retournement numérique. Avec ce réglage le rayon de retournement est de 0° à 90°.

#### Remarques :

- Le retournement numérique est effectué uniquement lorsque la manette de réglage est tenue directement vers le bas. Elle ne se fait pas si la manette de réglage est penchée sur une autre direction.
- Lorsque OFF est sélectionné pour RETOURNEMENT, les étapes suivantes doivent être effectuées pour pencher la caméra à 180°.
  - (1) Basculez la manette de réglage vers le bas pour que la caméra pointe aussi droit vers le bas.
  - (2) Inclinez la manette de réglage vers la gauche ou la droite pour un balayage de la caméra à 180°.
  - (3) Inclinez la manette de réglage vers le haut.
- Désactivez momentanément RETOURNEMENT et réglez la limite zoom sur un grossissement de 30x ou moins avant de régler une position préréglée à partir du contrôleur système WV-CU360C.

Notez que le retournement numérique ne peut être défini pour un rayon de retournement de 90° à 180°.

### (11) Réglage de vitesse du balayage panoramique et d'inclinaison proportionnelle (BALAYAGE PROPO)

Cette fonction optimise l'image en ajustant automatiquement la vitesse PAN/AZIMUTH (rotation verticale/horizontale) en fonction du rapport zoom.

1. Amenez le curseur sur BALAYAGE PROP, puis inclinez la manette de réglage tous azimuts à gauche ou à droite pour basculer entre activer ou désactiver la fonction.

**OUI :** La vitesse de balayage panoramique et d'inclinaison est inversement proportionnelle au rapport zoom.

**OFF :** La vitesse est constante au niveau le plus rapide quel que soit le rapport zoom.

### (12) Réglage du titre de zone (TITRE ZONE)

Cette fonction vous permet d'afficher un indicateur de direction qui apparaît à l'image pour indiquer l'orientation de l'emplacement qui est montré sur l'écran.

Du texte peut aussi, si l'on veut, s'afficher à la place des indicateurs d'orientation. Les indicateurs d'orientation sont N (nord), NE (nord est), E (est), SE (sud est), S (sud), SW (sud ouest), W (ouest) et NW (nord ouest).

1. Amenez le curseur sur TITRE ZONE puis inclinez la manette de réglage tous azimuts à gauche ou à droite pour activer ou désactiver la fonction.

**OUI (NESO) :** Affiche les indicateurs d'orientation.

Le fait de sélectionner OUI (NESO) et d'appuyer sur le bouton CAM (SET), fait apparaître le menu de réglage de position (NESO) qui peut être utilisé pour configurer des réglages détaillés. (cette page)

**OUI (UTIL) :** Affiche le texte saisi par l'utilisateur.

Le fait de sélectionner OUI (UTIL) et d'appuyer sur le bouton CAM (SET), fait apparaître le menu de sélection du titre de zone (UTIL) qui peut être utilisé pour configurer des réglages détaillés. (page 85)

**OFF :** Désactive l'affichage des indicateurs d'orientation de zone de titre ainsi que le texte.

(1) Si OUI (NESO) est sélectionné

Après avoir sélectionné OUI (NESO), vous pouvez utiliser le menu de réglage de position (NESO) pour configurer les réglages de détail.

Une fois que vous définissez la direction du nord (N) les autres orientations s'affichent automatiquement.

1. Amenez le curseur sur → BOUTON SET à droite de PAN/AZIMUTH, et appuyez ensuite sur le bouton CAM (SET).

Ceci a pour effet d'afficher le menu de réglage PAN/AZIMUTH.

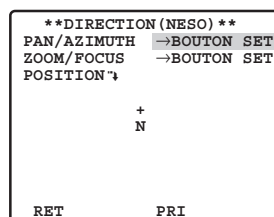

- Pointez la caméra vers le nord à l'aide de la manette de réglage tous azimuts et appuyez ensuite sur le bouton CAM (SET).

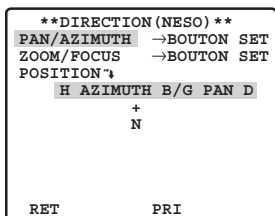

- Amenez le curseur sur → BOUTON SET à droite de ZOOM/FOCUS, et appuyez ensuite sur le bouton CAM (SET).  
Le menu de réglage ZOOM/FOCUS s'affiche.
- Déplacez la manette de réglage à gauche, à droite, en haut et en bas pour ajuster la position de la mise au point et appuyez ensuite sur le bouton CAM (SET).

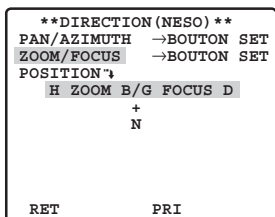

- Amenez le curseur sur POSITION ↵ et appuyez ensuite sur le bouton CAM (SET).  
Ceci a pour effet d'afficher le menu de réglage de la position d'affichage de l'ID.
- Utilisez la manette pour sélectionner une position d'affichage de titre de zone et appuyez ensuite sur la touche MON (ESC).  
L'enregistrement de la position d'affichage du titre de zone est effectué et le menu de réglage de titre de zone (NESO) s'affiche.

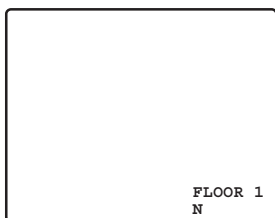

**Remarque:** Le titre de zone est toujours affiché sous l'ID de caméra. Si vous définissez des réglages de position d'affichage différents pour l'ID de caméra et l'ID de titre de zone, le réglage de position de l'affichage de l'ID de titre de zone est utilisé pour les deux.

(2) Si OUI (UTIL) est sélectionné  
Après avoir sélectionné OUI (UTIL), vous pouvez utiliser le menu de réglage de titre de zone (UTIL) pour configurer les réglages de détail.

Vous pouvez utiliser la procédure suivante pour configurer des réglages d'orientation et pour saisir un texte associé à un indicateur d'orientation particulier.

- Amenez le curseur sur 1 et appuyez ensuite sur le bouton CAM (SET).  
Le menu de configuration de position s'affiche. (Un astérisque (\*) à la droite d'un numéro du numéro de titre de zone indique qu'il a déjà un titre de zone qui lui a été assigné).

S'il y a déjà un texte associé à l'orientation sélectionnée, il apparaîtra sous la croix (+). Si aucun texte n'est associé à l'orientation, seule la croix (+) sera affichée.

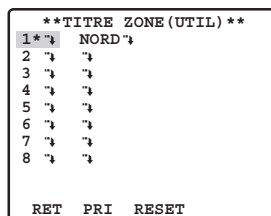

- Ajustez l'orientation (balayage panoramique, inclinaison), le zoom et la mise au point de la caméra.  
Exécutez les étapes 1 à 4 sous "(1) Si OUI (NESO) est sélectionné" à la page 84.

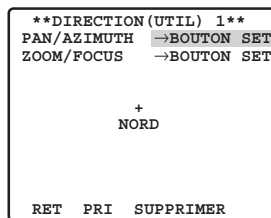

- Poussez la manette de réglage tous azimuts vers la droite pour aligner le curseur avec l'affichage du titre et appuyez sur le bouton CAM (SET).  
Cela a pour effet d'afficher le menu de réglage de titre de zone.  
Sur l'écran d'exemple à l'étape 1, 'NORD ↵' est le nom de titre du titre de zone numéro 1.
- Saisie d'un titre de zone.  
La procédure de saisie de texte est la même que pour la saisie de l'ID de caméra.  
Voir les étapes 3 à 5 de "(1) Identification de la caméra (CAMÉRA ID)" page 72 pour des détails sur la saisie de texte pour le titre de zone et pour indiquer sa position sur l'écran.

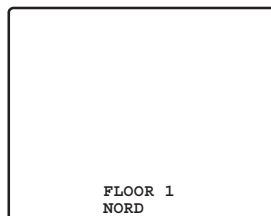
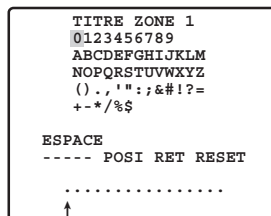

- Si vous le souhaitez, répétez les étapes 1 à 4 pour les autres numéros de zone.

### **(13) Réglage de l'angle d'inclinaison (ANGLE AZIMUTH)**

Le fait de sélectionner 5° pour le réglage de ANGLE AZIMUTH permet une inclinaison dans une fourchette qui va de -5° à 185°.

1. Amenez le curseur sur ANGLE AZIMUTH puis inclinez la manette de réglage tous azimuts à gauche ou à droite pour basculer le réglage entre 0° et 5°.

#### **Remarques :**

- Le fait de zoomer jusqu'à WIDE alors que 5° est sélectionné pour l'angle d'inclinaison, fait que la moitié supérieure de l'image est cachée.
- Avec certains sujets, l'effet CAG (contrôle de gain) fait que l'image peut devenir blanche.

### **(14) Réglages de nettoyage (NETTOYAGE)**

Cette caméra vidéo utilise une "bague collectrice" pour la transmission de l'alimentation électrique et des signaux. Une bague collectrice encrassée peut provoquer une détérioration de la qualité de l'image ainsi que du bruit.

La fonction de nettoyage effectue un nettoyage environ une fois par semaine pour garder la bague collectrice propre.

1. Amenez le curseur sur NETTOYAGE puis inclinez la manette de réglage tous azimuts à gauche ou à droite pour l'activer ou la désactiver.

Le mot NETTOYAGE s'affiche au milieu de l'écran alors que le processus de nettoyage est en cours.

**Remarque:** Sélectionnez OFF pour NETTOYAGE avant d'effectuer un téléchargement du ou vers un dispositif système. Cela a pour effet de protéger le téléchargement contre un échec dû à la mise en route du processus de nettoyage.

# RÉGLAGES DE L'ALARME

## ■ Utilisation du menu de réglage de l'alarme

Affichez le menu de réglage d'alarme à partir du menu de configuration pour configurer les réglages d'alarme.

Affichez d'abord le menu de réglage de l'alarme.

1. Affichez le menu de configuration (voir page 71), amenez le curseur jusqu'à ALARME "↵" et appuyez ensuite sur le bouton CAM (SET).

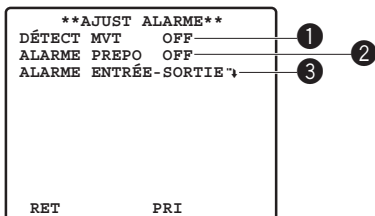

Le menu de réglage de l'alarme s'affiche.

- \* Les sections suivantes numérotées de ① à ③ expliquent l'utilisation de chaque paramètre du menu de réglage de l'alarme.

### (1) Réglage du détecteur de mouvement (DÉTECT MVT)

1. Amenez le curseur sur DÉTECT MVT puis inclinez la manette de réglage tous azimuts à gauche ou à droite pour l'activer ou la désactiver.

**OFF** : Désactive le détecteur de mouvement.

**MODE 1** : Un signal d'alarme est émis lorsqu'un mouvement est détecté à l'image. Le fait de sélectionner MODE 1 et d'appuyer sur le bouton CAM (SET), fait apparaître le menu des réglages du mode 1 qui peut être utilisé pour configurer des réglages détaillés.

**MODE 2** : Un signal d'alarme est émis lorsque la caméra est recouverte d'un tissu, d'un couvercle, de peinture ou autre.

### Détecteur de mouvement

Le détecteur de mouvement partage l'écran en 48 blocs et surveille les changements de luminosité de chaque bloc. Lorsqu'un changement est détecté (mouvement) à l'image, un signal d'alarme est émis. Lorsqu'un changement (mouvement) à l'image est détecté en mode auto, le signal d'alarme est émis et la caméra s'arrête sur la position pré-réglée pendant un temps défini.

### Important ! Conditions du Mode 2

La surveillance pourrait être impossible dans les circonstances suivantes.

- Si une partie seulement de l'écran n'est pas couverte ou si le couvercle est translucide

De même, une détection erronée pourrait survenir dans les situations suivantes.

- Lorsque des modifications extrêmes de luminosité surviennent, comme par exemple la lumière qui s'éteint ou s'allume.
- Si le trafic automobile ou piéton est chargé

### ● Configuration des réglages détaillés du détecteur de mouvement du MODE 1

1. Amenez le curseur sur REGLAGE MASQUE "↵" et appuyez ensuite sur le bouton CAM (SET). Ceci a pour effet d'afficher l'écran de réglage de masque.

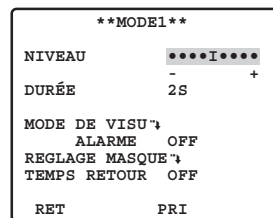

2. Masquez les zones de l'écran pour lesquelles vous ne souhaitez pas de surveillance du détecteur de mouvement.

Pour masquer des zones de l'écran, utilisez la même procédure qu'à l'étape 3 sous "SUPER-D III (Super Dynamic III)" en page 73. Après avoir configuré les réglages de masque, appuyez sur le bouton MON (ESC) pour revenir au menu de réglage du détecteur de mouvement.

3. Amenez le curseur sur ALARME puis inclinez la manette de réglage tous azimuts à gauche ou à droite pour l'activer ou la désactiver la sortie d'alarme en mode démo (voir à l'étape 5).

**OUI** : Active la sortie d'alarme en mode démo.

**OFF** : Désactive la sortie d'alarme en mode démo.

4. Amenez le curseur sur MODE DE VISU et appuyez ensuite sur le bouton CAM (SET).

Ceci a pour effet d'activer le mode démo.

### Mode Démo

Le mode démo partage l'écran en 48 blocs et surveille les changements de luminosité de chaque bloc. Il masque aussi toute partie de l'image où il y a un changement de luminosité moyenne qui excède le niveau courant de sensibilité de détection indiqué. Les résultats du mode démo peuvent être utilisés pour déterminer le niveau optimum de sensibilité de la détection (étape 5) et les zones de l'écran qui doivent être masquées (étape 1).

5. Amenez le curseur sur NIVEAU puis inclinez la manette de réglage tous azimuts à gauche ou à droite pour sélectionner le niveau de sensibilité de détection.

Lorsque le réglage est effectué vers le côté +, la sensibilité augmente alors que vers -, elle diminue. Répétez les étapes 4 et 5 jusqu'à ce que le niveau optimum de sensibilité soit obtenu.

### Conditions de détection

**Taille de l'objet**: L'objet en mouvement doit être plus large que l'un des blocs de l'écran (1/48 ème de la zone totale de l'écran).

**Contrast du sujet**: Le rapport du contraste entre l'arrière plan et l'objet en mouvement doit être d'au moins 5% (à un réglage maximum de NIVEAU).

**Vitesse de l'objet**: Le temps imparti à un objet pour qu'il passe d'un bord à l'autre de l'écran va de 0,1 seconde à 0,8 seconde. Un mouvement plus rapide ou plus lent que cela ne peut être détecté.

**Important** : Les limitations de taille et de vitesse sont quelque peu flexibles quand le pourcentage de contraste entre l'arrière plan et l'objet en mouvement est élevé.

6. Amenez le curseur sur DURÉE puis inclinez la manette de réglage tous azimuts à gauche ou à droite pour sélectionner un réglage de durée de temporisation de détection d'alarme.

Après la détection d'alarme, l'alarme suivante n'est pas détectée tant que la durée de temporisation n'est pas écoulée.

L'inclinaison de la manette de réglage tous azimuts fait dérouler l'affichage de retour automatique dans l'ordre indiqué ci-dessous. (unité : sec)

2S ↔ 5S ↔ 10S ↔ 30S

7. Amenez le curseur sur TEMPS RETOUR puis inclinez la manette de réglage tous azimuts à gauche ou à droite pour sélectionner un réglage de durée de réinitialisation d'alarme.

L'inclinaison de la manette de réglage tous azimuts fait dérouler l'affichage de retour automatique dans l'ordre indiqué ci-dessous. (unité : min)

Si vous sélectionnez OFF, il n'y a pas réinitialisation jusqu'à ce qu'une autre opération soit effectuée. Si AUTO TRACK est réglé, la caméra vidéo commence le pistage automatique lorsqu'un changement (mouvement) est détecté pendant SEQ ou SORT.

OFF ↔ 1MIN ↔ 2MIN ↔ 3MIN ↔ 5MIN ↔ 10MIN

↑ SUIVI AUTO ↔ 60MIN ↔ 30MIN ↔ 20MIN ↓

#### Remarques :

- La surveillance est généralement effectuée en mode SEQ et lorsque la caméra détecte un changement (mouvement), le pistage automatique commence. Pour que la caméra retourne en mode SEQ au bout d'un certain délai, régler SELF RETURN sur SEQ.
- Utilisez le réglage de masque pour masquer les zones où le vent soulève les rideaux etc.
- Utilisez un réglage de niveau (NIVEAU) de sensibilité plus faible pour les zones où la luminosité est faible et où des risques de bruit existent. Notez aussi qu'une erreur de fonctionnement peut survenir lorsque la luminosité d'un sujet change brusquement, si les phares d'une voiture l'illuminent ou si la lumière est allumée ou éteinte etc.
- Il y a un délai d'environ 0,2 secondes à partir du moment où la caméra détecte un changement (mouvement) de l'image et le moment où un signal est envoyé à la borne d'alarme d'un magnétoscope etc.
- Les alarmes ne sont pas émises lorsque le menu de réglage est affiché, à moins que l'émission d'une alarme en mode démo est activée.
- Les alarmes ne sont pas émises si PAN, AZIMUTH, ZOOM, FOCUS ou d'autres fonctions sont en fonctionnement.
- Lorsque le détecteur de mouvement est réglé sur MODE 1 ou MODE 2, il émet des données d'alarme pendant l'intervalle de blanking. Ceci peut provoquer des problèmes de fonctionnement pour un magnétoscope ou autre appareils qui utilisent un signal de code temporel etc. Désactivez le détecteur de mouvement lorsque vous n'utilisez pas de communication coaxiale.
- Le détecteur de mouvement n'est pas destiné à être utilisé comme un appareil de prévention de vol, de feu etc. Les fabricants n'assument aucune responsabilité pour les accidents ou les pertes qui surviennent lors de l'utilisation de ce produit.

## (2) Configuration de pré réglage d'alarme (ALARME PREPO)

Le fait d'activer l'alarme pré réglée provoque l'émission d'une alarme depuis le port de sortie vidéo ou le connecteur de sortie d'alarme lorsque la caméra atteint une position pré réglée. Une alarme est émise dans les cas suivants.

- Lorsque la fonction de retour automatique est activée (page 80), que la caméra atteint sa position d'origine, et en passant en mode auto.
- Si SEQ est sélectionné pour le mode automatique (page 80, 81) et que la caméra atteint une position pré réglée pendant un mouvement séquentiel.
- Si TRI est sélectionné pour le mode automatique (page 80, 81) et que la caméra atteint une position pré réglée pendant un mouvement TRI.
- Si AUTO PAN est sélectionné en mode automatique (page 80, 81) et que la caméra termine un mouvement pré réglé pour atteindre le point de départ AUTO PAN.
- Lorsque la caméra termine un mouvement vers une position pré réglée pendant une opération manuelle.
- Lorsque LECTURE est sélectionné en mode automatique (page 82) et que la caméra termine un mouvement pré réglé pour atteindre le point de départ de patrouille.

Utilisez les procédures suivantes pour configurer les réglages d'alarme pré réglés.

1. Amenez le curseur sur ALARME PREPO puis inclinez la manette de réglage tous azimuts à gauche ou à droite pour l'activer ou la désactiver.

**OUI** : Active la fonction d'alarme pré réglée.

**OFF** : Désactive la fonction d'alarme pré réglée.

**Remarque:** Désactive la fonction d'alarme pré réglée avant de télécharger des données pré réglées vers ou d'un système.

## (3) Entrée/Sortie d'Alarme (ALARME ENTRÉE-SORTIE)

Utilisez ce réglage pour définir l'opération que doit effectuer la caméra lorsqu'un signal d'alarme est reçu sur le connecteur d'entrée d'alarme ou émis par le connecteur de sortie d'alarme.

**Remarque:** Lorsque la caméra est en mode AF ou que l'objectif alterne entre WIDE et TELE, une entrée d'alarme peut être ignorée si plusieurs entrées d'alarme sont successivement reçues.

1. Amenez le curseur sur ALARME ENTRÉE-SORTIE ↴  
Oet appuyez ensuite sur la touche CAM (SET).  
Le menu de réglage ALARME affiche.
2. Amenez le curseur sur ALM IN 1 puis inclinez la manette de réglage à gauche et à droite pour sélectionner l'opération que doit effectuer la caméra lorsqu'un signal externe est reçu sur ALM IN 1.
  - OFF** : Ignorez les signaux d'entrée d'alarme.
  - 1POSITION** : Allez à la position pré réglée 1.
  - AUTOPAN** : Démarrez le balayage panoramique automatique.
  - PATR1** : Démarrez PATR 1.
  - PATROL1 (S)** : Démarrez PATROL 1 et maintenez les réglages de qualité de l'image enregistrée (voir page 82) même après la fin.
  - AUTO SUIV1** : Allez à la position pré réglée 1 puis exécutez un pistage automatique.

<b>**ALARME ENTRÉE-SORTIE**</b>	
ALM IN1	OFF
ALM IN2	OFF
ALM IN3	OFF
ALM IN4	OFF
CONTACT 1	OFF
TEMPS SORTIE	100MS
CONTACT 2	OFF
ALARME COAX	OFF
RET	PRI

3. Amenez le curseur sur ALM IN 2 puis inclinez la manette de réglage à gauche et à droite pour sélectionner l'opération que doit effectuer la caméra lorsqu'un signal externe est reçu sur ALM IN 2.

**OFF** :Ignorez les signaux d'entrée d'alarme.

**2POSITION** :Allez à la position préréglée 2.

**SÉQ** :Démarrez le mouvement séquentiel.

**PATR2** :Démarrez PATR 2.

**PATROL2 (S)** :Démarrez PATROL 2 et maintenez les réglages de qualité de l'image enregistrée (voir page 82) même après la fin.

**AUTO SUIV2** :Allez à la position préréglée 2 puis exécutez un pistage automatique.

4. Amenez le curseur sur ALM IN 3 puis inclinez la manette de réglage à gauche et à droite pour sélectionner l'opération que doit effectuer la caméra lorsqu'un signal externe est reçu sur ALM IN 3.

**OFF** :Ignorez les signaux d'entrée d'alarme.

**3POSITION** :Allez à la position préréglée 3.

**TRI** :Démarrez le mouvement de tri.

**PATR3** :Démarrez PATR 3.

**PATROL3 (S)** :Démarrez PATROL 3 et maintenez les réglages de qualité de l'image enregistrée (voir page 82) même après la fin.

**AUTO SUIV3** : Allez à la position préréglée 3 puis exécutez un pistage automatique.

5. Amenez le curseur sur ALM IN 4 puis inclinez la manette de réglage à gauche et à droite pour sélectionner l'opération que doit effectuer la caméra lorsqu'un signal externe est reçu sur ALM IN 4.

**OFF** :Ignorez les signaux d'entrée d'alarme.

**4POSITION** :Allez à la position préréglée 4.

**NB** :Affichage noir et blanc lorsqu'un signal est en cours d'émission.

**PATR4** :Démarrez PATR 4.

**PATROL4 (S)** :Démarrez PATROL 4 et maintenez les réglages de qualité de l'image enregistrée (voir page 82) même après la fin.

**AUTO SUIV4** :Allez à la position préréglée 4 puis exécutez un pistage automatique.

#### Remarques :

- Utilisez PATROL 1(S) à 4 (S) si vous voulez changer de qualité d'image (par exemple pour commuter la qualité d'image de jour à nuit) lorsqu'une entrée d'alarme est reçue. ALARM IN4 peut être utilisé conjointement à BW. Pour utiliser la caméra avec cette application, réglez la qualité d'image à changer avant d'enregistrer la patrouille puis démarrez l'enregistrement de la patrouille et terminez immédiatement l'enregistrement.
- Si vous souhaitez modifier les réglages de qualité d'image en fonction de l'entrée d'alarme pour PATROL 1 (S) à 4 (S), les réglages s'appliquent aux paramètres de la caméra et sont gardés même lorsque la caméra est remise sous tension à nouveau.

6. Amenez le curseur sur CONTACT 1 puis inclinez la manette de réglage à gauche et à droite pour sélectionner la sortie d'alarme qui doit être effectuée sur ALARM OUT 1 lorsqu'une alarme est détectée.

**OFF** :Aucune sortie d'alarme

**ALARME** : Émettre un signal d'alarme lorsqu'une alarme est détectée par le détecteur de mouvement (page 87) ou l'alarme préréglée (page 88). Après avoir sélectionné ce réglage, exécutez l'étape 7 pour définir la durée d'émission d'un signal d'alarme.

**AUX1** :Emission d'un signal de fermeture de contact lorsqu'une entrée AUX1 est reçue du contrôleur de système.

7. Si vous avez sélectionné ALARME à l'étape 6, amenez le curseur sur TEMPS SORTIE puis inclinez la manette de réglage à gauche et à droite pour sélectionner la durée d'un signal d'alarme de sortie.

L'inclinaison de la manette de réglage tous azimuts fait dérouler l'affichage de la durée d'émission dans l'ordre indiqué ci-dessous. (unité : ms)

100 MS ↔ 200 MS ↔ 1000 MS ↔ 2000 MS ↔ 4000 MS

**Remarque:** Plus la durée est brève, plus la sortie de détection sera fréquente.

8. Amenez le curseur sur CONTACT 2 puis inclinez la manette de réglage à gauche et à droite pour sélectionner la sortie d'alarme qui doit être effectuée depuis ALARM OUT 2 lorsqu'une alarme est détectée.

**OFF** :Aucune sortie d'alarme

**NB** :Emettez un signal de fermeture de contact uniquement si la caméra est en mode noir et blanc.

**AUX2** :Emission d'un signal de fermeture de contact lorsqu'une entrée AUX2 est reçue du contrôleur de système.

**Remarque:** Il est recommandé de régler le dispositif connecté externe de manière à ignorer les sorties alarmes les plus courtes à 90 ms ou moins qui proviennent de la caméra.

9. Amenez le curseur sur ALARME COAX puis inclinez la manette de réglage tous azimuts à gauche ou à droite pour l'activer ou la désactiver.

Ce réglage permet des contrôles d'alarme si une alarme est émise lorsque la caméra tourne vers l'une des positions préréglées pour ALM IN 1 à 4 (1POSITION, 2POSITION, 3POSITION, 4POSITION) aux étapes 2 à 5 ci-dessus.

**OUI** :Emission d'un signal d'alarme depuis le connecteur de sortie vidéo quand la caméra atteint une position préréglée (numéro 1 à 4) lorsqu'il y a entrée d'alarme sur ALM IN (1 à 4).

**OFF** :Aucune sortie de signal d'alarme

#### Remarques:

- La caméra vidéo ignore les signaux d'entrées d'alarme pendant une opération manuelle.
- Désactivez les signaux de sortie d'alarme avant de télécharger des données préréglées vers ou d'un système.

# RÉGLAGES SPÉCIAUX

## ■ Utilisation du menu de réglage spécial

Affichez le menu de réglage spécial à partir du menu de configuration pour ajuster la qualité de l'image.

Affichez d'abord le menu de réglage spécial.

1. Affichez le menu de configuration (voir page 71), amenez le curseur jusqu'à SPECIAL **↵** et appuyez ensuite sur le bouton CAM (SET).

Le menu de configuration spéciale s'affiche.

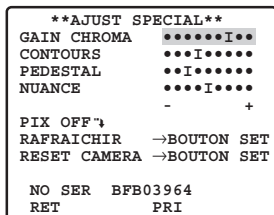

## ● Réglage de la qualité d'image

Utilisez la procédure suivante pour le réglage de la qualité d'image.

1. Amenez le curseur sur GAIN CHROMA puis inclinez la manette de réglage tous azimuts à gauche ou à droite pour ajuster le niveau de GAIN CHROMA.
2. Amenez le curseur sur CONTOURS puis inclinez la manette de réglage tous azimuts à gauche ou à droite pour ajuster le niveau de CONTOURS.
3. Amenez le curseur sur PEDESTAL puis inclinez la manette de réglage tous azimuts à gauche ou à droite pour ajuster le niveau PEDESTAL.
4. Amenez le curseur sur NUANCE puis inclinez la manette de réglage tous azimuts à gauche ou à droite pour ajuster la phase chromatique (ton des couleurs).
5. Amenez le curseur sur PIX OFF **↵** et appuyez ensuite sur le bouton CAM (SET).

Le menu PIX OFF s'affiche. Exécutez les étapes suivantes pour effectuer une compensation d'imperfections de pixels.

6. Sélectionnez une position contenant une imperfection à l'aide du numéro PIX OFF et appuyez ensuite sur le bouton CAM (SET).

Ceci a pour effet d'afficher l'écran de réglage des motifs de compensation d'imperfections.

- (1) Actionnez la manette de réglage tous azimuts pour amener le curseur croix (+) vers l'emplacement des pixels défectueux.
- (2) Déplacez le curseur sur l'écran jusqu'à ce qu'il ait plus de points blancs (imperfections) visibles, puis appuyez sur le bouton CAM (SET).  
Le motif de compensation d'imperfections est ainsi mis en mémoire.
- (3) Le menu PIX OFF s'affiche.

Un astérisque (\*) à la droite d'un numéro de PIX OFF indique que ce numéro a déjà un motif de compensation d'imperfection qui lui a été assigné.

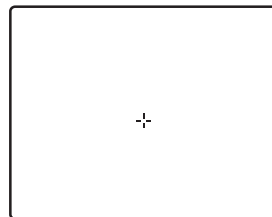
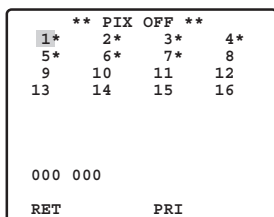

## Pour effacer un motif de compensation d'imperfections

- (1) Sur l'écran du menu PIX OFF, sélectionnez le motif que vous souhaitez effacer puis appuyez sur le bouton CAM (SET).

Ceci a pour effet d'afficher l'écran de réglage des motifs de compensation d'imperfections.

- (2) Appuyez sur le bouton F3.

- (3) Le menu PIX OFF s'affiche.

Ceci a pour effet d'effacer le motif de compensation d'imperfections et enlève l'astérisque (\*) placée à la droite du numéro de motif approprié.

7. Pour corriger la déviation de la caméra de ses positions pré-réglées au cours de son fonctionnement, amenez le curseur sur → BOUTON SET à droite du RAFFRAICHIR puis appuyez sur le bouton F3.

La fonction rafraîchissement corrige la position de la caméra lorsqu'elle dévie de ses positions pré-réglées. Si vous n'utilisez pas le contrôleur système WV-CU650C, exécutez l'une des étapes suivantes pour corriger la position de la caméra.

8. Pour réinitialiser la caméra à ses réglages par défaut d'usine, amenez le curseur sur → BOUTON SET à droite de RESET CAMERA et appuyez sur le bouton F4.

Ceci a pour effet de ramener la caméra à ses réglages par défaut d'usine. Notez cependant que cela ne modifie pas les réglages de la caméra de position pré-réglée, d'AUTO PAN, de patrouille, du RS485, des motifs de compensation d'imperfections, et de mot de passe. Si vous n'utilisez pas le contrôleur de système WV-CU650C, exécutez l'une des étapes suivantes pour réinitialiser la caméra.

**Remarque:** Si les opérations ci-dessus sont faites alors que le curseur est positionné sur un autre élément que RESET CAMERA, toute autre opération du menu est impossible à effectuer. Si cela se produit, utilisez la procédure décrite à la page 71 "Affichage du menu de configuration" pour afficher à nouveau le menu.

# RÉGLAGE DE SÉLECTION DE SCÈNE

## ■ Utilisation du menu de réglage de sélection de scène

Affichez le menu de sélection de scène à partir du menu de configuration pour configurer les réglages de sélection de scène. Affichez d'abord le menu de réglage de sélection de scène.

1. Affichez le menu de configuration (voir page 71), amenez le curseur jusqu'à SELECT SCENE **↵** et appuyez ensuite sur le bouton CAM (SET). Ceci permet d'afficher le menu de configuration de sélection de scène.

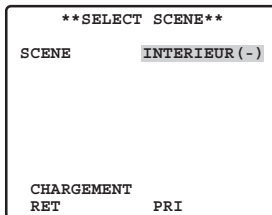

## ● Réglages de sélection de scène

Utilisez les procédures suivantes pour configurer les réglages de sélection de scène.

1. Amenez le curseur sur SCENE puis inclinez la manette de réglage tous azimuts à gauche ou à droite pour modifier la configuration de scène.
  - INTERIEUR (-)** : Réglage pour l'intérieur (priorité à la qualité de l'image)
  - INTERIEUR (+)** : Réglage pour l'intérieur (priorité à la sensibilité)
  - EXTERIEUR (-)** : Réglage pour l'extérieur (priorité à la qualité de l'image)
  - EXTERIEUR (+)** : Réglage pour l'extérieur (priorité à la sensibilité).

Les réglages concernant l'image changent selon les réglages de scène. Les réglages de sélection de scène et les rapports avec les autres réglages sont montrés dans le tableau ci-dessous.

	CAG	VISION NUIT	SHUTTER	NB	RÉDUCT BRUIT	BAL BLC
INTERIEUR (-)	MOYEN	OFF	OFF	OFF	BAS	BAL BLC PERM1
INTERIEUR (+)	ELEVE	x2 AUTO	OFF	OFF	ÉLEVÉ	BAL BLC PERM1
EXTERIEUR (-)	MOYEN	OFF	AUTO	AUTO	BAS	BAL BLC PERM2
EXTERIEUR (+)	ELEVE	x2 AUTO	AUTO	AUTO	ÉLEVÉ	BAL BLC PERM2

2. Amenez le curseur sur CHARGEMENT et appuyez ensuite sur le bouton CAM (SET). Ceci a pour effet d'appliquer à l'image la configuration que vous avez sélectionnée pour SCENE à l'étape 1.

# RÉGLAGES DU MENU RAPIDE

## ■ Affichage du menu de réglage rapide (AJUST RAPIDE)

Le menu de réglage rapide peut être affiché à partir du menu de configuration.

1. Affichez le menu de configuration (voir page 71), amenez le curseur jusqu'à → AJUST RAPIDE et appuyez ensuite sur le bouton CAM (SET).

Seuls les paramètres suivants peuvent être réglés sur le menu de réglage rapide.

- Réglage d'identification de la caméra (page 72).
- Réglages de sélection de scène (page 91).
- Réglages de positions pré-réglées (page 77).
- Réglages de langue (page 71).

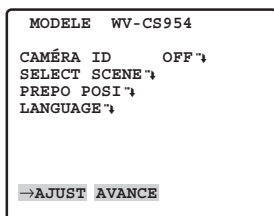

Les procédures de configuration des réglages à l'aide du menu de réglage rapide sont les mêmes que celles du menu détaillé.

Pour retourner au menu détaillé depuis le menu rapide, amenez le curseur sur → AJUST AVANCE et appuyez sur le bouton CAM (SET).

# RÉGLAGES DU MOT DE PASSE

## ■ Réglages du verrouillage du mot de passe (MOT DE PASSE)

Réglez le verrouillage du mot de passe sur le menu de configuration.

### ● Activation et désactivation du verrouillage du mot de passe

La fonction de verrouillage du mot de passe peut être utilisée pour permettre aux seules personnes autorisées de modifier les paramètres de la caméra. Un mot de passe doit être saisi pour pouvoir activer ou désactiver le verrouillage du mot de passe.

**OUI** : bloque la modification de l'ensemble des réglages à l'exception de la fonction de verrouillage du mot de passe.

En sélectionnant ce réglage, seul le personnel autorisé peut modifier la configuration de la caméra vidéo.

**OFF** : vous pouvez modifier les réglages de l'ensemble des menus.

Si un magnétoscope est utilisé pour l'enregistrement, il faut éteindre l'enregistrement avant de saisir un mot de passe. Si vous saisissez le mot de passe alors qu'une image est en cours d'enregistrement sur un magnétoscope, le mot de passe sera enregistré avec l'image.

1. Affichez le menu de configuration (voir page 71), amenez le curseur jusqu'à MOT DE PASSE (OUI ou OFF) et appuyez ensuite sur le bouton CAM (SET).

Le menu de configuration de saisie du mot de passe s'affiche.

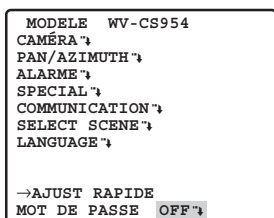

2. Pour établir un mot de passe pour la première fois, saisissez le mot de passe d'usine par défaut "123" et appuyez ensuite sur le bouton CAM (SET).

**Remarque:** Vous devez utiliser cette procédure. Le verrouillage du mot de passe OUI/OFF ne commute pas.

3. Saisissez un mot de passe à trois chiffres en amenant le curseur sur chacun des chiffres appropriés sur le haut de l'écran (0 à 9) et en pressant sur le bouton CAM (SET) pour chaque chiffre.

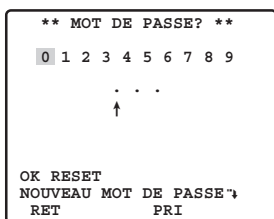

Le pointeur ↑ se positionne sur la droite chaque fois que vous saisissez un chiffre. Après avoir saisi les trois chiffres, amenez le curseur sur OK.

En cas d'erreur de saisie, amenez le curseur sur RESET, appuyez sur le bouton CAM (SET) et re-saisissez tout le mot de passe.

**Remarque:** Le mot de passe d'usine par défaut est 123.

4. Appuyez sur le bouton CAM (SET). Ceci a pour effet de retourner au menu de configuration et de basculer MOT DE PASSE sur OUI ou off.

L'écran de saisie du mot de passe réapparaît si vous appuyez sur le bouton CAM (SET) après avoir saisi un mauvais mot de passe. Dans ce cas, refaites les étapes 2 et 3.

### ● Changer de mot de passe

Après avoir activé le verrouillage du mot de passe, il est recommandé d'utiliser la procédure suivante pour changer le mot de passe par défaut. Assurez-vous également de noter le mot de passe de manière à ne pas l'oublier.

Si un magnétoscope est utilisé pour l'enregistrement, il faut éteindre l'enregistrement avant de saisir un mot de passe. Si vous saisissez le mot de passe alors qu'une image est en cours d'enregistrement sur un magnétoscope, le mot de passe sera enregistré avec l'image.

1. Affichez le menu de configuration (voir page 71), amenez le curseur jusqu'à MOT DE PASSE (OUI ou OFF) et appuyez ensuite sur le bouton CAM (SET).

Le menu de configuration de saisie du mot de passe s'affiche.

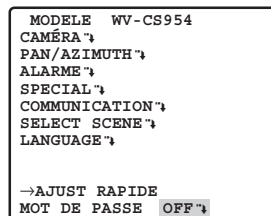

2. Saisissez le mot de passe à trois chiffres actuel en amenant le curseur sur chacun des chiffres appropriés sur le haut de l'écran (0 à 9) et en pressant sur le bouton CAM (SET) pour chaque chiffre.

Le pointeur ↑ se positionne sur la droite chaque fois que vous saisissez un chiffre. Après avoir saisi les trois chiffres, amenez le curseur sur OK.

En cas d'erreur de saisie, amenez le curseur sur RESET, appuyez sur le bouton CAM (SET) et re-saisissez tout le mot de passe.

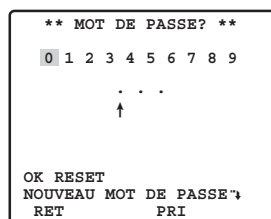

3. Amenez le curseur sur NOUVEAU MOT (DE) PASSE et appuyez sur le bouton CAM (SET) pour afficher le menu de réglage du mot de passe.  
L'écran de saisie du mot de passe réapparaît si vous appuyez sur le bouton CAM (SET) après avoir saisi un mauvais mot de passe. Dans ce cas, refaites les étapes 2 et 3.
4. Saisissez le nouveau mot de passe à trois chiffres en amenant le curseur sur chacun des chiffres appropriés sur le haut de l'écran (0 à 9) et en pressant sur le bouton CAM (SET) pour chaque chiffre.  
Après avoir saisi les trois chiffres, amenez le curseur sur OK.

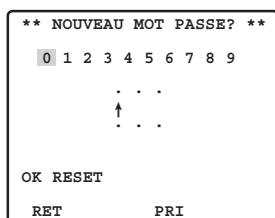

5. Appuyez sur le bouton CAM (SET).  
Ceci a pour effet de retourner à nouveau à l'écran de saisie du nouveau mot de passe pour vérification.  
Notez que vous ne pouvez pas enregistrer le nouveau mot de passe en appuyant sur la touche MON (ESC).
6. Saisissez à nouveau le nouveau mot de passe à trois chiffres en amenant le curseur sur chacun des chiffres appropriés sur le haut de l'écran (0 à 9) et en pressant sur le bouton CAM (SET) pour chaque chiffre.  
Après avoir saisi les trois chiffres, amenez le curseur sur OK.
7. Appuyez sur le bouton CAM (SET).  
Ceci termine l'opération de changement de mot de passe et vous ramène au menu de configuration. Si le nouveau mot de passe saisi à l'étape 6 est différent de celui saisi à l'étape 4, l'écran de saisie du nouveau mot de passe s'affichera à nouveau. Dans ce cas, refaites les étapes 4 à 7. Notez que vous ne pouvez pas enregistrer le nouveau mot de passe en appuyant sur la touche MON (ESC).

## RACCOURCIS

Les raccourcis sont possibles si vous utilisez un contrôleur de système muni d'une touche CAM FUNCTION. Avec les raccourcis, vous pouvez configurer les fonctions de la caméra vidéo en saisissant des codes de fonction sur le clavier à 10 touches et en appuyant ensuite sur la touche CAM FUNCTION.

Vous trouverez ci-dessous la liste de tous les raccourcis pris en charge par cette caméra. De plus, vous pouvez aussi amener la caméra sur une position pré-réglée en saisissant le numéro de position approprié sur le clavier à 10 touches.

### Remarques:

- Désactivez le retournement numérique avant d'enregistrer les positions pré-réglées. Si NO REGS.; FLIP OUI s'affiche, recommencez le réglage.
- Les raccourcis peuvent ne pas fonctionner s'ils sont exécutés alors qu'une opération de balayage panoramique, d'inclinaison, de mise au point ou de zoom est en cours.
- Les raccourcis 1 à 64, 169, 170 et 301-556 peuvent être sauvegardés comme faisant partie d'une routine de patrouille.
- Sauf pour les raccourcis 169 et 170, il ne faut pas exécuter de raccourcis pendant une routine de patrouille LECTURE, autrement LECTURE s'arrêtera.

Opération du contrôleur	Réglage
[6] + [5] + [CAM FUNCTION]	AUTO PAN OUI
[6] + [6] + [CAM FUNCTION]	AUTO PAN OFF
[6] + [7] + [CAM FUNCTION]	Augmente la vitesse d'AUTO PAN d'un pas.
[6] + [8] + [CAM FUNCTION]	Diminue la vitesse d'AUTO PAN d'un pas.
[6] + [9] + [CAM FUNCTION]	Règle le point de départ d'AUTO PAN.
[7] + [0] + [CAM FUNCTION]	Règle le point de fin de course de AUTO PAN.
[7] + [1] + [CAM FUNCTION]	MODE AUTO: OFF
[7] + [2] + [CAM FUNCTION]	MODE AUTO SÉQ: OFF
[7] + [3] + [CAM FUNCTION]	MODE AUTO SÉQ: TRI OUI
[7] + [4] + [CAM FUNCTION]	Inverse la portée d'AUTO PAN
[7] + [6] + [CAM FUNCTION]	SANS FIN: OUI
[7] + [7] + [CAM FUNCTION]	SANS FIN: OFF
[7] + [8] + [CAM FUNCTION]	RETOURNEMENT: OUI
[7] + [9] + [CAM FUNCTION]	RETOURNEMENT: OFF
[8] + [0] + [CAM FUNCTION]	BALAYAGE PROP: OUI
[8] + [1] + [CAM FUNCTION]	BALAYAGE PROP: OFF
[8] + [4] + [CAM FUNCTION]	SUPER-D III: OUI
[8] + [5] + [CAM FUNCTION]	SUPER-D III: OFF
[8] + [6] + [CAM FUNCTION]	MODE AF: AUTO
[8] + [7] + [CAM FUNCTION]	MODE AF: MANUEL
[8] + [8] + [CAM FUNCTION]	Effectue une mise au point automatique.
[8] + [9] + [CAM FUNCTION]	Va à la position d'origine.
[9] + [0] + [CAM FUNCTION]	NB: OUI
[9] + [1] + [CAM FUNCTION]	NB: OFF
[9] + [2] + [CAM FUNCTION]	NB: AUTO
[9] + [3] + [CAM FUNCTION]	CAMÉRA ID: OUI
[9] + [4] + [CAM FUNCTION]	CAMÉRA ID: OFF
[9] + [5] + [CAM FUNCTION]	TITRE ZONE: OUI (NESO)
[9] + [6] + [CAM FUNCTION]	TITRE ZONE: OUI (UTIL)
[9] + [7] + [CAM FUNCTION]	TITRE ZONE: OFF
[1] + [0] + [0] + [CAM FUNCTION]	Ajuste la position de la caméra (RAFFRAICHIR)
[1] + [0] + [1] + [CAM FUNCTION] ~	Mémoire pré-réglage jusqu'au premier numéro pré-réglé (1 à 64).
[1] + [6] + [4] + [CAM FUNCTION]	
[1] + [6] + [5] + [CAM FUNCTION]	PATR1: LECTURE
[1] + [6] + [6] + [CAM FUNCTION]	PATR 1 - PATR 4: STOP
[1] + [6] + [7] + [CAM FUNCTION]	PATR1 : Début de MÉMORISATION
[1] + [6] + [9] + [CAM FUNCTION]	IRIS: OUV

Opération du contrôleur	Réglage
[1] + [7] + [0] + [CAM FUNCTION]	IRIS: FERMER
[1] + [7] + [1] + [CAM FUNCTION]	SHUTTER: OUI
[1] + [7] + [2] + [CAM FUNCTION]	SHUTTER: OFF
[1] + [7] + [3] + [CAM FUNCTION]	Augmente la vitesse d'obturation d'un pas.
[1] + [7] + [4] + [CAM FUNCTION]	Diminue la vitesse d'obturation d'un pas.
[1] + [7] + [5] + [CAM FUNCTION]	CAG: OUI
[1] + [7] + [6] + [CAM FUNCTION]	CAG: OFF
[1] + [7] + [7] + [CAM FUNCTION]	VISION NUIT: FIXE OUI
[1] + [7] + [8] + [CAM FUNCTION]	VISION NUIT: FIXE OFF
[1] + [7] + [9] + [CAM FUNCTION]	Augmente l'accroissement de sensibilité électronique (FIXE) d'un pas.
[1] + [8] + [0] + [CAM FUNCTION]	Diminue l'accroissement de sensibilité électronique (FIXE) d'un pas.
[1] + [8] + [1] + [CAM FUNCTION]	VISION NUIT: AUTO OUI
[1] + [8] + [2] + [CAM FUNCTION]	VISION NUIT: AUTO OFF
[1] + [8] + [3] + [CAM FUNCTION]	Augmente l'accroissement de sensibilité électronique (AUTO) d'un pas.
[1] + [8] + [4] + [CAM FUNCTION]	Diminue l'accroissement de sensibilité électronique (AUTO) d'un pas.
[1] + [8] + [5] + [CAM FUNCTION]	Augmente la phase de verrouillage de synchronisation de fréquence trame et réseau (FIN) d'un pas.
[1] + [8] + [6] + [CAM FUNCTION]	Diminue la phase de verrouillage de synchronisation de fréquence trame et réseau (FIN) d'un pas.
[1] + [8] + [7] + [CAM FUNCTION]	Balaie à 180°
[1] + [8] + [8] + [CAM FUNCTION]	NETTOYAGE: OUI
[1] + [8] + [9] + [CAM FUNCTION]	NETTOYAGE: OFF
[1] + [9] + [0] + [CAM FUNCTION]	Temps de basculement NB AUTO : 10 secondes
[1] + [9] + [1] + [CAM FUNCTION]	Temps de basculement NB AUTO : 30 secondes
[1] + [9] + [2] + [CAM FUNCTION]	Temps de basculement NB AUTO : 60 secondes
[1] + [9] + [3] + [CAM FUNCTION]	Temps de basculement NB AUTO : 300 secondes
[1] + [9] + [4] + [CAM FUNCTION]	PATR2: LECTURE
[1] + [9] + [5] + [CAM FUNCTION]	PATR3: LECTURE
[1] + [9] + [6] + [CAM FUNCTION]	PATR4: LECTURE
[1] + [9] + [7] + [CAM FUNCTION]	PATR2 : Début de MÉMORISATION
[1] + [9] + [8] + [CAM FUNCTION]	PATR3: Début de MÉMORISATION
[1] + [9] + [9] + [CAM FUNCTION]	PATR4: Début de MÉMORISATION
[2] + [0] + [0] + [CAM FUNCTION]	Active le pistage automatique.
[2] + [0] + [1] + [CAM FUNCTION]	STABILISATEUR: OUI
[2] + [0] + [2] + [CAM FUNCTION]	STABILISATEUR: OFF
[2] + [0] + [3] + [CAM FUNCTION]	PAN, AZIMUTH, ZOOM, affichage synchronisé sur OUI
[2] + [0] + [4] + [CAM FUNCTION]	PAN, AZIMUTH, ZOOM, affichage synchronisé sur OFF
[3] + [0] + [1] + [CAM FUNCTION] ~	Va à un numéro préréglé (1 à 256).*
[5] + [5] + [6] + [CAM FUNCTION]	Exemple: Numéro préréglé 128 → [4] + [2] + [8] + [CAM FUNCTION]
[6] + [0] + [1] + [CAM FUNCTION] ~	Met en mémoire une position sur un numéro préréglé (1 à 256).*
[8] + [5] + [6] + [CAM FUNCTION]	Exemple: Numéro préréglé 128 → [7] + [2] + [8] + [CAM FUNCTION]

\* N'exécutez pas cette opération avec le dôme de modèles et types de caméras précédents (série WV-CS850, série WV-CS854, WV-CS854E, série WV-CW860, série WV-CW864, WV-CW864E, et WV-CS564), un dysfonctionnement pourrait en résulter.

## EN CAS DE PROBLÈMES

Avant de vous adresser à un réparateur, vérifiez les symptômes suivants et essayez de résoudre le problème. Si les solutions données ci-dessous ne corrigent pas le problème ou si les problèmes que vous rencontrez ne sont pas abordés ici, contactez un dépanneur ou un installateur système qualifiés.

Problème	Cause et action recommandée	Pages de référence
<b>Aucune image (écran sombre)</b>	<ul style="list-style-type: none"> <li>• La camera est-elle correctement branchée ? Consultez le mode d'emploi fourni avec le contrôleur de système.</li> </ul>	—
	<ul style="list-style-type: none"> <li>• L'objectif est-il fermé ? Lancez la réinitialisation du diaphragme du contrôleur de système utilisé.</li> </ul>	<b>72-73</b>
	<ul style="list-style-type: none"> <li>• La caméra est-elle réglée sur une vitesse d'obturation fixe ?</li> </ul>	<b>73</b>
<b>Image blanche</b>	<ul style="list-style-type: none"> <li>• L'objectif est-il ouvert ?</li> </ul>	<b>72-73</b>
	<ul style="list-style-type: none"> <li>• FIXE est-il sélectionné pour le réglage d'accroissement de sensibilité électronique (VISION NUIT) ?</li> </ul>	<b>74</b>
<b>Image floue</b>	<ul style="list-style-type: none"> <li>• Le couvercle du dôme ou l'objectif est-il sale ? Si oui, nettoyez-les.</li> </ul>	<b>57</b>
	<ul style="list-style-type: none"> <li>• MANUEL est-il sélectionné pour le mode de mise au point automatique ?</li> </ul>	<b>76</b>
	<ul style="list-style-type: none"> <li>• L'objet est-il incompatible avec la mise au point automatique ? Pour ce genre d'objets, faire la mise au point manuellement.</li> </ul>	<b>76</b>
<b>Bruit numérique sur l'image</b>	<ul style="list-style-type: none"> <li>• La bague collectrice est peut-être sale. La fonction nettoyage est-elle activée ?</li> </ul>	<b>86</b>
	<ul style="list-style-type: none"> <li>• La camera est-elle correctement réglée ?</li> </ul>	<b>61</b>

Problème	Cause et action recommandée	Pages de référence
Couleurs d'image de mauvaise qualité	<ul style="list-style-type: none"> <li>• Vérifiez le réglage de balance des blancs</li> </ul>	74-75
	<ul style="list-style-type: none"> <li>• Utilisez le menu de réglage spécial pour le réglage de la qualité d'image.</li> </ul>	90
	<ul style="list-style-type: none"> <li>• Le couvercle du dôme ou l'objectif est-il sale ? Si oui, nettoyez-les.</li> </ul>	57
Image vacillante	<ul style="list-style-type: none"> <li>• Si Super Dynamic III est activé, désactivez-le.</li> </ul>	72-73
Rémanences d'image	<ul style="list-style-type: none"> <li>• Vérifier le réglage RÉDUCT BRUIT.</li> </ul>	75
Image en noir et blanc	<ul style="list-style-type: none"> <li>• La caméra possède une fonction de commutation automatique en noir et blanc Vérifiez le réglage de ce mode.</li> </ul>	75-76
Alternance fréquente entre les modes couleur et noir et blanc	<ul style="list-style-type: none"> <li>• Ajustez le niveau de commutation de mode noir et blanc et le réglage la durée du délai.</li> </ul>	75-76
Points blancs sur l'image	<ul style="list-style-type: none"> <li>• Utilisez la fonction PIX OFF pour effectuer une compensation d'imperfection.</li> </ul>	90
Le menu n'ouvre pas.	<ul style="list-style-type: none"> <li>• La camera est-elle correctement branchée ? Voir le mode d'emploi fourni avec le contrôleur de système que vous utilisez.</li> </ul>	—
	<ul style="list-style-type: none"> <li>• Est ce que des réglages de communication de caméra sont configurés correctement ?</li> </ul>	62-64 68-69 70

Problème	Cause et action recommandée	Pages de référence
<p><b>Les réglages de menu ne changent pas</b></p>	<ul style="list-style-type: none"> <li>• La fonction verrouillage de mot de passe est-elle activée ?</li> </ul>	<p><b>93</b></p>
<p><b>J'ai oublié le mot de passe.</b></p>	<ul style="list-style-type: none"> <li>• Contactez un dépanneur ou un installateur système qualifiés.</li> </ul>	<p>—</p>
<p><b>L'image ne passe pas en noir et blanc.</b></p>	<ul style="list-style-type: none"> <li>• La commutation n'est pas effectuée si le réglage d'ALARME IN 4 est sur NB. Vérifiez le réglage.</li> </ul>	<p><b>89</b></p>
<p><b>Balayage panoramique, inclinaison, zoom et mise au point ne fonctionnent pas.</b></p>	<ul style="list-style-type: none"> <li>• La camera est-elle correctement branchée ? Voir le mode d'emploi fourni avec le contrôleur de système que vous utilisez.</li> </ul>	<p>—</p>
	<ul style="list-style-type: none"> <li>• La caméra a une fonction de limite de balayage panoramique. Vérifier les réglages LIMIT PAN.</li> </ul>	<p><b>82</b></p>
	<ul style="list-style-type: none"> <li>• Le moteur ou l'objectif peuvent être usés. Contactez un dépanneur ou un installateur système qualifiés.</li> </ul>	<p>—</p>
<p><b>Les modes de mouvement de la caméra (OFF, SEQ, TRI, AUTO PAN, PATROUILLE, SUIVI AUTO) ne fonctionnent pas.</b></p>	<ul style="list-style-type: none"> <li>• Vérifiez la fonction de retour automatique.</li> </ul>	<p><b>80</b></p>
	<ul style="list-style-type: none"> <li>• Vérifiez les réglages d'ALM IN.</li> </ul>	<p><b>88-89</b></p>
	<ul style="list-style-type: none"> <li>• Vérifiez le réglage de durée de rétablissement du détecteur de mouvement.</li> </ul>	<p><b>87-88</b></p>

Problème	Cause et action recommandée	Pages de référence
Le réglage de mode de mouvement de la caméra (OFF, SÉQ, TRI, AUTO PAN, PATROUILLE, SUIVI AUTO) change.	<ul style="list-style-type: none"> <li>• Vérifiez la fonction de retour automatique.</li> </ul>	80
La position de la caméra est différente de la position pré réglée	<ul style="list-style-type: none"> <li>• Faites RAFRAICHIR à partir du menu de réglage spécial.</li> </ul>	90
L'image est différente par rapport au réglage de position.	<ul style="list-style-type: none"> <li>• Ajustez l'image avec le menu pré réglé et un fichier de scène.</li> </ul>	77-79
La partie supérieure de l'image est noire lorsque la caméra est en orientation horizontale.	<ul style="list-style-type: none"> <li>• Cela vient du couvercle interne de la caméra. Ceci n'indique pas un dysfonctionnement.</li> </ul>	86
La caméra commence toute seule un balayage panoramique.	<ul style="list-style-type: none"> <li>• Si la fonction de nettoyage est activée, ceci est normal et n'indique pas de dysfonctionnement. Vérifiez les réglages de NETTOYAGE.</li> </ul>	86
	<ul style="list-style-type: none"> <li>• Si la fonction nettoyage est désactivée, ce symptôme pourrait être dû à du bruit.</li> </ul>	58, 62

● Vérifiez régulièrement le câble d'alimentation et la prise.

La gaine du câble d'alimentation est endommagée.	<ul style="list-style-type: none"> <li>• Le câble d'alimentation, le connecteur ou la prise sont endommagés. Il y a risque d'électrocution et d'incendie à continuer à les utiliser. Débranchez immédiatement le câble d'alimentation et contactez un dépanneur ou un installateur système qualifiés.</li> </ul>	
Le câble d'alimentation, les connecteurs, ou la prise deviennent chauds en cours de fonctionnement.		
Le câble d'alimentation devient tiède ou chaud lorsqu'il est plié ou tiré en cours de fonctionnement.		

## CARACTÉRISTIQUES TECHNIQUES

### ● Général

Puissance requise	24 V CA, 60 Hz
Puissance consommée	13 W
Dispositif de prise de vue	Capteur CCD 1/4" à transfert d'interligne
Pixels effectifs	768 (H) × 494 (V)
Zone de balayage	3,65 mm (H) × 2,74 mm (V)
Signal	NTSC
Synchronisation	Interne (INT)/ signal de commande multiplexé (VD2)/source d'alimentation (SECTEUR)
Balayage	Entrelacement 2:1
Fréquences de balayage	Horizontale : 15,734 kHz, Verticale : 59,94 Hz
Sortie vidéo	VBS : 1,0 V [P-P]/75 Ω (prise BNC)
Résolution (Centre)	Horizontale: 480 lignes minimum (couleur mode NORMAL) 540 lignes typ., 520 lignes minimum (couleur mode ÉLEVÉ) 570 lignes minimum (noir et blanc) Verticale : 350 lignes minimum (Centre)
Éclairage minimum	0,5 lux{fc} (mode couleur) 0,04 lux{fc} (mode noir et blanc) VISION NUIT : OFF; CAG : ÉLEVÉ
Gamme dynamique	52 dB typ. (SUPER-D III : OUI)
Rapport S/N	50 dB minimum (CAG: OFF)
Température ambiante de fonctionnement	-10 °C à 50 °C; Humidité 90 % max. (non condensation)
Dimensions	154.5 mm(P) × 233 mm(H) {6-5/64"(P) × 9-11/64"(H)}
Poids	Environ 2,2 kg {4,9 lbs}
Finition	Caméra video : Aluminium moulé avec un revêtement de mélanine (Couleur de peinture : Argent fin) Dôme: Résine acrylique transparente

### ● Pan/Azimuth

Limite de balayage panoramique	360°, infini
Modes de balayage panoramique	Manuel, auto, position manuelle, position séquentielle
Vitesse de balayage panoramique*	Manuel : Environ 0,065 °/s à 120 °/s 8 pas, 16 pas, 64 pas Préréglé : Environ 400 °/s
Limites d'inclinaison	-5 ° à 185 °(horizontale - verticale - horizontale) (selon l'angle d'inclinaison ANGLE AZIMUTH)
Modes d'inclinaison	Manuel, position manuelle, position séquentielle
Vitesse d'inclinaison*	Manuelle : Environ 0,065 °/s à 120 °/s 8 pas, 16 pas, 64 pas Préréglée : Environ 400 °/s

\* La vitesse réelle dépend du type de contrôleur utilisé.

### ● Objectif

Rapport zoom	30x (Environ 300x avec zoom numérique)
Longueur focale	3,8 mm à 114 mm
Rapport d'ouverture maximum	1:1,4 (WIDE) à 3,7 (TELE)
Distance de l'objet	1,5 m
Limites de réglage de diaphragme	F1,4 à 22, Close
Champ angulaire d'observation	Horizontal : 1,9 ° (TELE) à 52 ° (WIDE) Vertical : 1,4 ° (TELE) à 40 ° (WIDE)

## ● Fonctions principales

Interface contrôleur	Système coaxial multiplex, RS485
Fonctions de contrôle	Balayage panoramique et inclinaison, zoom et mise au point, 256 positions préréglées, position d'origine, patrouille
CAG	OUI (BAS), OUI (MOYEN), OUI (ELEVE), OFF
Titre (ID)	OUI, OFF (ID préréglée, ID caméra, titre de zone : 16 caractères alphanumériques)
Vitesse zoom	Environ 6,0 secondes (TELE à WIDE) en mode manuel
Limite de réglage de zoom	1x à 300x (plus de 30x zoom électronique)
Verrouillage mot de passe	Tous menus
Mise au point auto	MANUEL/AUTO (lié PAN, AZIMUTH, ZOOM)
Diaphragme	ALC (Niveau cible OUV/FERMER réglable)/MANUEL
Obturateur	OFF (1/60), AUTO, 1/100, 1/250, 1/500, 1/1000, 1/2000, 1/4000, 1/10000
Accroissement de la sensibilité électronique	32X max. (AUTO ou FIXE)
Mode automatique	OFF, SÉQ, TRI, AUTO PAN, PATR, SUIVI AUTO
Touche balayage panoramique	SÉQ, TRI, AUTO PAN, PATR, SUIVI AUTO
Digital Flip (retournement numérique)	OUI/OFF
SUPER-D III	OUI/OFF
Détecteur de mouvement	OFF/MODE1/MODE2
Entrée/sortie d'alarme	4 entrées (ALM IN 1 à ALM IN 4) 2 sorties (ALARME/AUX1, NB/AUX2)
Basculement en mode noir et blanc	AUTO/OUI/OFF
Zone de confidentialité	OUI/OFF (8 réglages de zone)
Patrouille	STOP/LECTURE/MÉMORISATION
Nettoyage	OUI/OFF
Maintien d'image	OUI/OFF
Stabilisateur d'images automatique	OUI/OFF
Réglage de sélection de scène	INTERIEUR (-) /INTERIEUR (+) /EXTERIEUR (-) /EXTERIEUR (+)
Réglage de langue	Japonais, anglais, allemand, français, italien, espagnol, russe, chinois



**Panasonic System Solutions Company,**  
Unit Company of Panasonic Corporation of North America

**Security Systems**

[www.panasonic.com/security](http://www.panasonic.com/security)

For customer support, call 1.877.733.3689

**Executive Office:** Three Panasonic Way 2H-2, Secaucus, New Jersey 07094

**Zone Office**

**Eastern:** Three Panasonic Way, Secaucus, New Jersey 07094

**Central:** 1707 N. Randal Road, Elgin, IL 60123

**Southern:** 1225 Northbrook Parkway, Suwanee, GA 30024

**Western:** 6550 Katella Ave., Cypress, CA 90630

**Panasonic Canada Inc.**

5770 Ambler Drive, Mississauga,  
Ontario, L4W 2T3 Canada (905)624-5010  
<http://www.panasonic.ca>

**Panasonic Sales Company**

**Division of Panasonic Puerto Rico Inc.**

San Gabriel Industrial Park 65th Infantry Ave. KM. 9.5 Carolina,  
P.R. 00985 (809)750-4300